



# S4



**Audi** Vorsprung durch Technik

# Turinys



## Kainoraštis

---

### Bazinė įranga

---

- 5 Ratlankiai
- 5 Apšvietimas
- 5 Galinio vaizdo veidrodžiai
- 5 Rakinimo sistemos
- 6 Stiklai
- 6 Kita eksterjero įranga
- 6 Sėdynės / komfortas
- 7 Kita interjero įranga
- 7 Infotainment / MMI ir navigacijos sistemos
- 8 Asistavimo sistemos / saugumas
- 8 Technologijos / važiuoklė

### Papildoma įranga

---

- 9 Spalva
- 10 Ratlankiai / padangos
- 11 Važiuoklė / stabdžiai

- 12 Sėdynės
- 12 Sėdėjimo komfortas
- 13 Sėdynių apmušalai / odos paketai
- 13 Interjero apdaila
- 14 Vairai / pavarų perjungimo svirtys / valdymo elementai
- 14 Infotainment / MMI ir navigacijos sistemos
- 14 Infotainment / radijo ir TV sistemos
- 15 Informacija ir pramogos / telefonas ir komunikacija
- 15 Asistavimo sistemos / saugumas
- 17 Apšvietimas
- 17 Stogo sistemos
- 17 Oro kondicionierius
- 18 Bagažo tvirtinimo ir daiktadėžių sistemos
- 18 Rakinimo sistemos
- 19 Galinio vaizdo veidrodžiai
- 19 Stiklai
- 20 Kita eksterjero įranga
- 20 Kita interjero įranga
- 21 Pratęsta garantija

- 22 Įrangos paketai / dizaino paketai

## Audi exclusive

---

- 23 Spalvos
- 23 Interjero apdaila
- 23 Vairai / pavarų perjungimo svirtys / valdymo elementai
- 24 Kita interjero įranga
- 24 Sėdynių apmušalai / odos paketai

## Matmenys

---

## Techninė informacija

---

## Padangų parametų klasifikacija

---

## Kontaktai

---

# Kainoraštis Audi S4 Limousine



Modelis	Galios žymėjimo užrašas	Variklio tipas	Pavarų dėžė / pavaros tipas	Cilindrai / tūris (cm³)	Galija kW/AG	Kaina EUR be PVM	Kaina EUR su PVM
8WCS5A	TDI quattro	3.0TDI	8 / tiptronic / quattro	6 / 2967	251 / 341	58 264	70 500

Išsami techninė informacija pateikta čia



Kainos apima automobilio pristatymą, priešpardaviminį patikrinimą, avarinį trikampį, gesintuvą ir pirmosios pagalbos rinkinį. Kainos apskaičiuotos taikant visus Lietuvoje galiojančius mokesčius. Nurodytos kainos, papildomos įrangos komplektacija bei galimų modelių pasirinkimas yra tik informacinio pobūdžio ir gali būti keičiami be išankstinio informavimo. Nurodytos kainos neapima registracijos mokesčio, priimto Lietuvos Respublikos motorinių transporto priemonių registracijos mokesčio įstatyme 2019 m. gruodžio 17 d. Nr. XIII-2690 ir įsigaliojusio nuo 2020 m. liepos 1 d. Kainos galioja nuo **01.11.2022.**



# Kainoraštis Audi S4 Avant



Modelis	Galios žymėjimo užrašas	Variklio tipas	Pavarų dėžė / pavaros tipas	Cilindrai / tūris (cm³)	Galia kW/AG	Kaina EUR be PVM	Kaina EUR su PVM
8WDS5A	TDI quattro	3.0TDI	8 / tiptronic / quattro	6 / 2967	251 / 341	60 000	72 600

Išsami techninė informacija pateikta čia



Kainos apima automobilio pristatymą, priešpardaviminį patikrinimą, avarinį trikampį, gesintuvą ir pirmosios pagalbos rinkinį. Kainos apskaičiuotos taikant visus Lietuvoje galiojančius mokesčius. Nurodytos kainos, papildomos įrangos komplektacija bei galimų modelių pasirinkimas yra tik informacinio pobūdžio ir gali būti keičiami be išankstinio informavimo. Nurodytos kainos neapima registracijos mokesčio, priimto Lietuvos Respublikos motorinių transporto priemonių registracijos mokesčio įstatyme 2019 m. gruodžio 17 d. Nr. XIII-2690 ir įsigaliojusio nuo 2020 m. liepos 1 d. Kainos galioja nuo **01.11.2022.**



# Bazinė įranga

	Kodas	S4 Limousine	S4 Avant
<b>Ratlankiai</b>			
Lieti aliuminio lydinio 5 stipinų „Y“ dizaino („S“ dizaino) ratlankiai, 8J x 18, su 245/40 R18 padangomis	V99	s	s
			
Slėgio padangose kontrolės indikacija	7K1	s	s
Padangų remonto komplektas	1G8	s	s
<b>Apšvietimas</b>			
Priekiniai šviesos diodų žibintai	8IT	s	s
Šviesos ir lietaus sensorius		s	s
Šviesos diodų vidaus apšvietimas	QQ0	s	s
<b>Galinio vaizdo veidrodžiai</b>			
Aliuminio optikos išorinių galinio vaizdo veidrodžių korpusai	6FC	s	s
Elektra nustatomi ir šildomi išoriniai galinio vaizdo veidrodžiai	6XD	s	s
<b>Rakinimo sistemos</b>			
Automatiškai atidaromas ir rankiniu būdu uždaromas bagažinės dangtis	4E2	s	-
Bagažinės dangčio atidarymas ir uždarymas rankiniu būdu	4E0	-	s
Signalizacija su apsauga nuo nutempimo	PG2	s	s



# Bazinė įranga

	Kodas	S4 Limousine	S4 Avant
<b>Stiklai</b>			
Šoniniai langai ir galinis langas su šilumą izoliuojančiais stiklais	4KC	s	s
Žalsvi, šilumą izoliuojantys stiklai su garso izoliaciją pagerinančiu tarpiniu sluoksniu	4GF	s	s
<b>Kita eksterjero įranga</b>			
Blizgių dalių paketas	4ZB	s	s
Šviesūs stogo bėgeliai	3S1	-	s
Padidintas galinis aptakas	5J2	s	s
<b>Sėdynės / komfortas</b>			
Sėdynių apmušalai iš „Frequency Dinamica“ mikropluošto ir odos derinio	N5K	s	s
Sportinės priekinės sėdynės	Q1D	s	s
Elektra nustatomos priekinės sėdynės	3L5	s	s
Priekinių sėdynių 4 krypčių juosmens atramos reguliavimas	7P1	s	s
Nepadalinta vientisa galinė sėdynė, padalintas nulenkiamas sėdynės atlošas (trijų dalių, 40:20:40 santykiu) su viduriniu ranktūriu	3NT	s	s
① quattro ir Avant modeliams			
ISOFIX vaikiškų kėdučių tvirtinimai ir „Top Tether“ tvirtinimo taškai šoninėse galinės sėdynės sėdimosiose vietose	3B3	s	s
ISOFIX vaikiškų kėdučių tvirtinimai ant priekinio keleivio sėdynės su keleivio oro pagalvės deaktivavimu	PIH	s	s



# Bazinė įranga

	Kodas	S4 Limousine	S4 Avant
<b>Kita interjero įranga</b>			
Priekinis vidurinis ranktūris	6E1	s	s
Oda aptrauktas 3-jų stipinų multifunkcinis sportinis vairas „plus“	1XW	s	s
Matinio pašiaušto aliuminio interjero apdaila	5TG	s	s
Juodo stiklo optikos akcentiniai paviršiai	GT6	s	s
Automatinis oro kondicionierius	9AK	s	s
Juodos spalvos medžiaginis lubų apmušimas	6NQ	s	s
Apšviečiamos apsauginės durų slenksčių juostos priekyje su aliuminio intarpais ir „S“ logotipais	VT5	s	s
Pedalų antdėklai ir pakoja iš nerūdijančio plieno	VF1	s	s
Kilimėliai priekyje ir gale	0TD	s	s
Kilimėlis bagažinėje	6SS	s	s
Bagažinės uždangalas su elektros pavara		-	s
① tik Avant modeliams			
<b>Infotainment / MMI ir navigacijos sistemos</b>			
MMI radijo sistema "plus" su "MMI touch" technologija: 10,1" spalvotas ekranas, įskaitant "MMI touch", 2 USB įkrovimo ir duomenų perdavimo jungtimis	I8E	s	s
8 garsiakalbiai (pasyvūs)	8RM	s	s
"Bluetooth" sąsaja	9ZX	s	s
Skaitmeninės radijo transliacijos priėmimas	QV3	s	s











# Bazinė įranga

	Kodas	S4 Limousine	S4 Avant
<b>Asistavimo sistemos / saugumas</b>			
Nustatomas greičio ribotuvas	8T9	s	s
„Audi pre sense city“ sistema	6K8	s	s
Antrinių susidūrimų išvengimo stabdymo asistentas		s	s
Viso dydžio vairuotojo ir priekinio keleivio priekinės oro pagalvės	4UE	s	s
Priekinės šoninės oro pagalvės su galvos oro pagalvėmis	4X3	s	s
<b>„Audi connect“ paslaugos „Emergency call &amp; service“ su nuotolinėmis paslaugomis</b> „Audi connect“ paslaugos „Remote & control“ sujungia automobilį su išmaniuoju telefonu naudojantis „myAudi“ taikomąja programa. Paketas apima šias paslaugas: Automobilio paieška Automobilio būklė Nuotolinis užrakinimas ir atrakinimas Pranešimas apie avariją dėl vagystės	IW3	s	s
<b>Autonominis šildymas / vėdinimas su nuotoliniu valdymu</b> gali būti paleidžiamas ir programuojamas naudojant „myAudi“ taikomąją programą	9M9	s	s
<b>Technologijos / važiuoklė</b>			
Elektromechaninis stovėjimo stabdys	UH1	s	s
Vairo stiprintuvas	QZ7	s	s
Audi drive select® sistema su efektyvumo modusu	2H9	s	s
S sportinė važiuoklė	1BD	s	s
58 litrų degalų bakas	0M2	s	s







# Papildoma įranga

Spalva		Kodas	S4 Kaina EUR su PVM
Ibis White		T9T9	0
<b>Metallic spalva</b>			
Chronos grey		Z7Z7	1 435
Navarra Blue		2D2D	1 435
Glacier White		2Y2Y	1 435
Mythos Black		0E0E	1 435
Tango Red		Y1Y1	1 435
Ascari Blue		9W9W	1 585
<b>„Pearleffect“ spalva</b>			
Daytona Grey		6Y6Y	3 827
<b>„Audi exclusive“ spalva</b>			
Audi exclusive		Q0Q0	3 827
Chromuotos durų rankenos (glotnus paviršius)		6JE	57





# Papildoma įranga

Ratlankiai / padangos	Kodas	S4 Kaina EUR su PVM
Lieti aliuminio lydinio 5 stipinų „Y“ dizaino („S“ dizaino) ratlankiai, 8J x 18, su 245/40 R18 padangomis	V99	s
		
„Audi Sport“ lengvojo lydinio 5 stipinų „Trapezoid“ dizaino, matinio titano optikos ratlankiai su šviesiomis briaunomis, 8,0J x 18, 245/40 R18 padangos	V67	3 170
Lieti aliuminio lydinio 5 stipinų „V“ dizaino („S“ dizaino), kontrastinės pilkos spalvos iš dalies poliruoti ratlankiai, 8,5J x 19, su 255/35 R19 padangomis	42X	1 811
		
„Audi Sport“ lieti aliuminio lydinio 10 stipinų „Turbine“ dizaino, platinos optikos, iki blizgesio pratekinti ratlankiai, 8,5J x 19, su 245/35 R19 padangomis	F43	1 698
		



# Papildoma įranga

	Kodas	S4 Kaina EUR su PVM
<b>Ratlankiai / padangos</b>		
„Audi Sport“ lieti aliuminio lydinio 5 stipinių „V Star“ dizaino, matinio titano optikos, iki blizgesio pratekinti ratlankiai, 8,5J x 19, su 245/35 R19 padangomis	47E	1 698
		
„Audi Sport“ lengvojo lydinio 5 stipinių „Flag“ dizaino, blizgios juodos antracito spalvos ratlankiai su šviesiomis braiunomis, 8,5J x 19, 245/35 R19 padangos	44W	3 736
		
Vagystę apsunkinantys ratų varžtai	1PD	33
<b>Važiuklė / stabdžiai</b>		
S sportinė važiuklė	1BD	s
<b>„S“ sportinė važiuklė su amortizatorių reguliavimu</b> Elektronikos reguliuojamas amortizatorių pritaikymas Dinamiškas arba komfortiškas amortizatorių suderinimas gali būti pasirenkamas naudojant „Audi drive select“ sistemą Prošvaisos sumažinimas 23 mm, palyginti su A4 standartine važiukle Adaptyvūs amortizatoriai ir spiralinės spyruoklės ant priekinės ir galinės ašies	2MV	1563
Dinaminė vairavimo sistema	1N8	1132
„quattro“ pavara su sportiniu diferencialu	GH2	1529
Raudona spalva nudažyti stabdžių suportai	PC2	373



# Papildoma įranga

	Kodas	S4 Kaina EUR su PVM
<b>Sėdynės</b>		
Sportinės priekinės sėdynės	Q1D	s
<b>Klimatizuotos sportinės priekinės sėdynės</b> Įskaitant priekinių sėdynių vėdinimą ir 4-ių krypčių juosmens atramos reguliavimą Pastaba: tik su 4A3 arba 4A4; ir N1F ir 9AQ	PS8	623
„S“ sportinės priekinės sėdynės Pastaba: tik su 8I6 ir N2S arba N3M	Q4Q	941
<b>Sėdėjimo komfortas</b>		
Elektra nustatomos priekinės sėdynės	3L5	s
Priekinių sėdynių 4 krypčių juosmens atramos reguliavimas	7P1	s
<b>Vairuotojo sėdynės atminties funkcija</b> Elektra nustatomos priekinės sėdynės su vairuotojo sėdynės atminties funkcija (3L4) 4-ių krypčių juosmens atramos reguliavimas (7P1) Pastaba: tik su 6XL arba 6XM ir QQ1 arba QQ2	PV3	1 099
Pneumatiškai reguliuojama juosmens atrama su masažo funkcija Pastaba: ne su PS8	8I6	238
	su Q4Q	0
Priekinių sėdynių galvos atramos su „X“ reguliavimu	5ZC	142
Komfortiškas priekinis vidurinis ranktūris	6E3	215
Priekinių sėdynių šildymas	4A3	431
Priekinių ir šoninių galinių sėdynių šildymas Pastaba: tik su 9AQ	4A4	861



# Papildoma įranga

	Kodas	S4 Kaina EUR su PVM
<b>Sėdynių apmušalai / odos paketai</b>		
Sėdynių apmušalai iš „Frequency Dinamica“ mikropluošto ir odos derinio	N5K	s
Sėdynių apmušalai iš „Dinamica“ mikropluošto Pastaba: tik su Q4Q	N5V	566
Apmušalai iš odos ir dirbtinės odos „mono.pur 550“ derinio	N1F	646
<b>„Fine Nappa“ odos paketas</b> Juodos, „Rotor grey“ arba „Magma red“ spalvos „Fine Nappa“ oda aptrauktos vidurinės sėdynių dalys, sėdynių šonai, vidurinės galvos atramų dalys ir vidurinis ranktūris Kontrastinės siūlės „S“ logotipo įspaudai priekinių sėdynių atlošuose Pastaba: tik su Q4Q	N3M	1 019
Dirbtine oda aptrauktos vidurinė konsolė ir atramos rankai duryse	7HB	328
<b>Interjero apdaila</b>		
Matinio pašiaušto aliuminio interjero apdaila	5TG	s
Juodo fortepijono lako interjero apdaila	5TL	521
Anglies pluošto „Atlas“ interjero apdaila	5MK	521
Anglies pluošto interjero apdaila	5MB	1 132



# Papildoma įranga

	Kodas	S4 Kaina EUR su PVM
<b>Vairai / pavarų perjungimo svirtys / valdymo elementai</b>		
Oda aptrauktas 3-jų stipinų multifunkcinis sportinis vairas "plus"	1XW	s
Oda aptrauktas šildomas 3-jų stipinų multifunkcinis sportinis vairas „plus“ Pastaba: tik su 8T6 arba PCN	1XP	215
Oda aptrauktas 3-jų stipinų multifunkcinis sportinis vairas „plus“ su tiesia apatine dalimi	2PF	131
<b>Infotainment / MMI ir navigacijos sistemos</b>		
Vairuotojo informacinė sistema su 7" aukštos raiškos spalvotu ekranu	9S7	s
MMI radijo sistema „plus“ su „MMI touch“ technologija: 10,1" spalvotas ekranas, įskaitant „MMI touch“, 2 USB įkrovimo ir duomenų perdavimo jungtimis	I8E	s
„Audi virtual cockpit“ prietaisų skydelis, 12,3" LCD ekranas	9S9	679
<b>MMI® navigacija „plus“ su „MMI touch®“</b> Navigacijos sistema su 10,1" aukštos raiškos spalvotu ekranu MMI touch® 3D navigacija su žemėlapiu atnaujinimu	7UG	2 553
<b>Infotainment / radijo ir TV sistemos</b>		
8 garsiakalbiai (pasyvūs)	8RM	s
Audi garso sistema	9VD	872
„Bang & Olufsen“ 3D garso sistema Pastaba: tik su QQ1 arba QQ2	9VS	6 873



# Papildoma įranga

	Kodas	S4 Kaina EUR su PVM
<b>Informacija ir pramogos / telefonas ir komunikacija</b>		
„Bluetooth“ sąsaja	9ZX	s
„Audi phone box“ su belaidžiu įkrovimu (Qi standartą atitinkantiems telefonams) Galima prijungti Bluetooth® jungtimi du telefonus	9ZE	510
Audi sąsaja išmaniajam telefonui	IU1	934
	kartu su 7UG	362
<b>Asistavimo sistemos / saugumas</b>		
Nustatomas greičio ribotuvas	8T9	s
„Audi pre sense city“ sistema	6K8	s
„Audi pre sense basic“ sistema	7W1	284
<b>„Audi active lane assist“ (aktyvus eismo juostos išlaikymo asistentas)</b> Kamerą naudojanti asistavimo vairuotojui sistema (QK1) Kelio ženklų atpažinimas (QR9) Eismo juostos išlaikymo asistentas (6I1) Pastaba: tik su 8G1 arba PXC ir 7UG, ir 8T6 arba PCN	PCB	786
<b>Audi side assist“ (persirikiavimo į kitą eismo juostą asistentas), įskaitant galinę „Audi pre sense“ sistemą</b> Galinė „Audi pre sense“ sistema (7W3) „Audi side assist“ (persirikiavimo į kitą eismo juostą asistentas) (7Y1)	PCH	918
Projekcinis ekranas	KS1	1 110
Pastovaus greičio palaikymo sistema su greičio ribotuviu	8T6	340
„Audi hold assist“ (įkalnės asistentas)	UH2	91
Kelio ženklų atpažinimas naudojant kamerą Pastaba: tik su 7UG	QR9	226
Parkavimo pagalbos sistema gale	7X1	453



# Papildoma įranga

	Kodas	S4 Kaina EUR su PVM
<b>Asistavimo sistemos / saugumas</b>		
Parkavimo pagalbos sistema priekyje ir gale	7X2	883
Parkavimo asistentas	7X5	1 190
Galinio vaizdo kamera Pastaba: tik su 7X2 arba 7X5	KA2	510
<b>Parkavimo asistavimo paketas</b> 360° aplinkos matymo kameros, įskaitant galinio vaizdo kamerą Parkavimo asistentas Pastaba: tik su 6XL arba 6XM ir QQ1 arba QQ2	PCF	1 813
<b>Asistavimo paketas „City“</b> Įspėjimas išlipant Skersinio eismo stebėjimo asistentas gale Galinio vaizdo kamera „Audi side assist“ (persirikiavimo į kitą eismo juostą asistentas) Parkavimo sistema „plus“ Galinė „Audi pre sense“ sistema įskaitant „Audi pre sense basic“ sistemą	PCM	1 633
Parkavimo asistavimo paketas ir asistavimo paketas „City“ Pastaba: tik su 6XL arba 6XM ir QQ1 arba QQ2	PCZ	2 732
<b>Asistavimo paketas „Tour“</b> „Audi active lane assist“ (aktyvus eismo juostos išlaikymo asistentas) Automatinis atstumo reguliavimas ACC su atstumo indikacija įskaitant įspėjimą dėl atstumo Automatinis atstumo reguliavimas ACC su „Stop & Go“ funkcija įskaitant važiavimo spūstyje asistentą Kelio ženklų atpažinimas naudojant kamerą Prognozuojamo efektyvumo asistentas (tik su PNQ ir KS1) Priekinė „Audi pre sense“ sistema Susidūrimų išvengimo asistentas Pasukimo asistentas Tolimųjų šviesų asistentas Pastaba: tik su 8G1 arba PXC ir 7X2 arba 7X5 ir 7UG	PCN	1 585
Šoninės oro pagalvės gale	4X4	408





# Papildoma įranga

	Kodas	S4 Kaina EUR su PVM
<b>Apšvietimas</b>		
Priekiniai šviesos diodų žibintai	8IT	s
<b>Matriciniai priekiniai šviesos diodų žibintai, galiniai šviesos diodų žibintai</b> Matriciniai priekiniai šviesos diodų žibintai su dinamine apšvietimo inscenizacija ir dinaminiais posūkių rodikliais Galiniai šviesos diodų žibintai su dinamine apšvietimo inscenizacija ir dinaminiais posūkių rodikliais Priekinių žibintų apiplovimo sistema	PXC	679
Priekinių žibintų apiplovimo sistema	8X1	306
Tolimųjų šviesų asistentas	8G1	171
Apšviečiami makiažo veidrodžiai	QQ5	80
Aplinką sudarančio apšvietimo paketas	QQ1	284
Kontūrinio ir aplinką sudarančio daugiaspalvio reguliuojamo apšvietimo paketas	QQ2	397
<b>Stogo sistemos</b>		
Panoraminiis stiklinis stoglangis ① Pastaba: tik Avant modeliams	3FU	1 676
Stiklinis stoglangis ① Pastaba: tik Limousine modeliams	3FE	1 245
<b>Oro kondicionierius</b>		
Automatinis oro kondicionierius	9AK	s
Trijų zonų automatinė oro kondicionieriaus sistema	9AQ	786



# Papildoma įranga

	Kodas	S4 Kaina EUR su PVM
<b>Bagažo tvirtinimo ir daiktadėžių sistemos</b>		
Daiktadėžių paketas	QE1	215
Bėgelių sistema su fiksavimo komplektu bagažinėje	3GN	233
① Pastaba: tik Avant modeliams		
<b>Rakinimo sistemos</b>		
<b>„Audi connect key“ – išmaniojo telefono kaip skaitmeninio automobilio rakto naudojimas</b>	2F1	136
Rinktiniai išmanieji telefonai su „Android“ operacine sistema		
Pastaba: tik su PGD arba PGB		
Komfortinio rakto sistema su sensorių dėka valdomu bagažinės dangčio atrakinimu, įskaitant signalizaciją	PGD	668
① Pastaba: tik Limousine modeliams		
Komfortinio rakto sistema su sensorių dėka valdomu bagažinės dangčio atrakinimu, įskaitant bagažinės dangčio atidarymą ir uždarymą elektra ir signalizaciją	PGB	1 223
① Pastaba: tik Avant modeliams		
Elektra atidaromas ir uždaromas bagažinės dangtis	4E7	555
① Pastaba: tik Avant modeliams		
Garažo vartų nuotolinis valdymas (HomeLink)	VC2	266



# Papildoma įranga

	Kodas	S4 Kaina EUR su PVM
<b>Galinio vaizdo veidrodžiai</b>		
Aliuminio optikos išorinių galinio vaizdo veidrodžių korpusai	6FC	s
Elektra nustatomi ir šildomi išoriniai galinio vaizdo veidrodžiai	6XD	s
Kėbulo spalva dažyti išorinių galinio vaizdo veidrodžių korpusai	6FA	0
Juodos spalvos išorinių galinio vaizdo veidrodžių korpusai Pastaba: tik su 4ZD	6FJ	120
Abiejų pusių elektra nustatomi, prilenkiami ir šildomi automatiškai tamsėjantys išoriniai galinio vaizdo veidrodžiai Pastaba: tik su 4L6	6XK	397
Elektra nustatomi, prilenkiami ir šildomi automatiškai tamsėjantys išoriniai galinio vaizdo veidrodžiai su atminties funkcija Pastaba: tik su PV3 ir 4L6	6XL	397
Automatiškai tamsėjantis berėmis vidinis galinio vaizdo veidrodis	4L6	198
<b>Stiklai</b>		
Šoniniai langai ir galinis langas su šilumą izoliuojančiais stiklais	4KC	s
Žalsvi, šilumą izoliuojantys stiklai su garso izoliaciją pagerinančiu tarpiniu sluoksniu	4GF	s
Rankiniu būdu suvyniojamos apsauginės užuolaidos nuo saulės galinių durų langams	3Y4	171
Garsą izoliuojantys šoniniai stiklai priekyje	VW5	171
Tamsinti galinis stiklas, galinių durų stiklai ir galiniai šoniniai stiklai („privacy“ stiklai)	QL5	475
Šildomas priekinis stiklas su matomomis šildymo siūlėmis Pastaba: tik su 9ZE	4GY	249



# Papildoma įranga

	Kodas	S4 Kaina EUR su PVM
<b>Kita eksterjero įranga</b>		
Priekabos įranga su nuimamu ir rakinamu kabliu	1D4	1 121
Paruošimas priekabos tempimo įrangai	1D8	215
Be modelio ir variklio identifikavimo užrašų automobilio gale	2Z0	0
Papildomas „AdBlue“ rezervuaras (24 litrai)	FK2	62
<b>Kita interjero įranga</b>		
Perstumiami skydeliai nuo saulės vairuotojo ir priekinio keleivio pusėje Pastaba: tik su QQ1 arba QQ2 arba QQ5	5XF	57
Peleninė ir cigarečių uždegiklis priekyje	9JD	57
USB įkrovimo sąsaja keleiviams gale	9JE	85



# Papildoma įranga

<b>Pratęsta garantija</b>	<b>Kodas</b>	<b>S4 Kaina EUR su PVM</b>
Audi pratęsta garantija, 2 + 1, maksimali rida 30 000 km	EA1	142
Audi pratęsta garantija, 2 + 1, maksimali rida 60 000 km	EA2	190
Audi pratęsta garantija, 2 + 1, maksimali rida 90 000 km	EA3	269
Audi pratęsta garantija, 2 + 1, maksimali rida 120 000 km	EB4	317
Audi pratęsta garantija, 2 + 1, maksimali rida 150 000 km	EB3	397
Audi pratęsta garantija, 2 + 2, maksimali rida 40 000 km	EA4	301
Audi pratęsta garantija, 2 + 2, maksimali rida 80 000 km	EA5	445
Audi pratęsta garantija, 2 + 2, maksimali rida 120 000 km	EA6	636
Audi pratęsta garantija, 2 + 3, maksimali rida 50 000 km	EA7	477
Audi pratęsta garantija, 2 + 3, maksimali rida 100 000 km	EA8	748
Audi pratęsta garantija, 2 + 3, maksimali rida 150 000 km	EA9	1 146



# Papildoma įranga

	Kodas	S4 Kaina EUR su PVM
<b>Įrangos paketai / dizaino paketai</b>		
<b>Blizgios „Titanium Black“ spalvos „Audi exclusive“ elementų paketas</b> Blizgios „Titanium Black“ spalvos radiatoriaus grotelių apvadas, matinės juodos spalvos radiatoriaus grotelės ir valstybinio numerio laikiklis, blizgios juodos spalvos apdailos juostos prie šoninių langų, B statramsčių apdailos ir trikampės apdailos galinėse duryse, matinės juodos spalvos stogo bėgeliai, blizgios juodos spalvos išorinių veidrodžių korpusai	4ZD	623
tik su:		
Juodos spalvos stogo bėgeliai	3S2	0
① Pastaba: tik su 4ZD (tik Avant modeliams)		
Juodos spalvos dizaino paketas „plus“ Pastaba: tik su 3S2	4ZP	1 021



# Audi exclusive

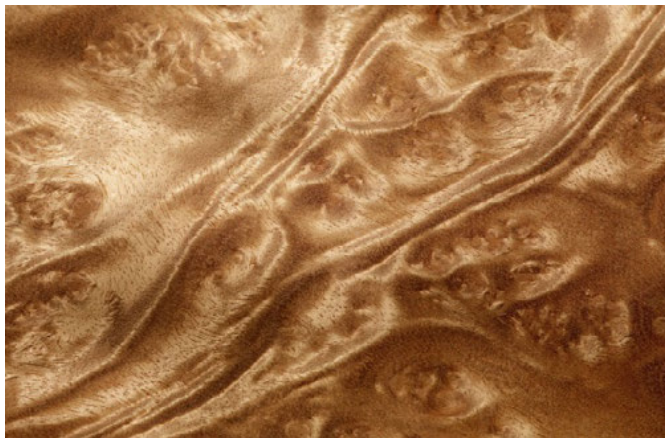

Spalvos	Kodas	Audi exclusive Kaina EUR su PVM
Išorinių veidrodžių korpusai iš anglies pluošto	YKO	736
<b>Interjero apdaila</b>		
<p><b>„Audi exclusive“ medienos viršutiniai dekoratyviniai intarpai</b>                      Prietaisų panelyje, durų apmušaluose ir vidurinėje konsolėje                      Rusvo ąžuolo                      Rudos spalvos švelnaus rievėtumo muskato mirta                      Pastaba: tik su 5TL</p>	YTA	1 189
<b>Vairai / pavarų perjungimo svirtys / valdymo elementai</b>		
<p><b>„Audi exclusive“ juodos spalvos oda aptraukti valdymo elementai</b>                      Juodos spalvos oda aptrauktas „Audi exclusive“ vairo žiedas, pavarų perjungimo arba važiavimo pakopų pasirinkimo svirties rankena ir iš jos pagamintas pavarų perjungimo arba važiavimo pakopų pasirinkimo svirties užvalkalas                      Siūlių spalva gali būti pasirenkama iš pagrindinių ir akcentinių „Audi exclusive“ spalvų pasiūlos: „Alabaster white“, „Cognac“, „Diamond silver“, „Havana brown“, „Jet grey“, „Crimson red“, „Ocean blue“, juoda, „Alaska blue“, „Calendula yellow“, „Iguana green“                      Pastaba: tik su 1XP arba 1XW arba 2PF</p>	YVU	906
<p><b>Audi exclusive“ juodos spalvos „Alcantara“ aptraukti valdymo elementai</b>                      Juodos spalvos „Alcantara“ aptraukti vairo žiedas ir važiavimo pakopų pasirinkimo svirties rankena, važiavimo pakopų pasirinkimo svirties užvalkalas iš juodos spalvos odos                      Siūlių spalva gali būti pasirenkama iš pagrindinių ir akcentinių „Audi exclusive“ spalvų pasiūlos: „Alabaster white“, „Cognac“, „Diamond silver“, „Havana brown“, „Jet grey“, „Crimson red“, „Ocean blue“, juoda, „Alaska blue“, „Calendula yellow“, „Iguana green“</p>	YVQ	1 076



# Audi exclusive

Kita interjero įranga	Kodas	Audi exclusive Kaina EUR su PVM
<p><b>„Audi exclusive“ kilimėliai</b> Juodos spalvos kilimėliai Kraštų, apvadų ir siūlių spalva gali būti pasirenkama iš pagrindinių ir akcentinių Audi exclusive“ spalvų pasiūlos: „Alabaster white“, „Cognac“, „Diamond silver“, „Havana brown“, „Jet grey“, „Crimson red“, „Ocean blue“, juoda, „Alaska blue“, „Calendula yellow“, „Iguana green“</p>	YSR	453
<b>Sėdynių apmušalai / odos paketai</b>		
<p><b>„Audi exclusive“ apmušalai ir apdaila iš „Fine Nappa“ odos</b> „Nappa“ oda aptrauktos vidurinės sėdynių dalys, sėdynių šonai, galvos atramos ir priekinis vidurinis ranktūris Durų apmušimų intarpai iš „Dinamica“ mikropluošto Odos, „Dinamica“ mikropluošto ir siūlių spalva gali būti pasirenkama iš pagrindinių „Audi exclusive“, spalvų pasiūlos: „Alabaster white“, „Cognac“, „Diamond silver“, „Havana brown“, „Jet grey“, „Crimson red“, „Ocean blue“, juoda Odos spalva gali būti papildomai pasirenkama iš standartinių spalvų pasiūlos Siūlių spalva gali būti papildomai pasirenkama iš akcentinių „Audi exclusive“ spalvų pasiūlos: „Alaska blue“, „Calendula yellow“, „Iguana green“, „Calendula yellow“, „Iguana green“ Pastaba: tik su N5W ir Q1D (ne su Sport ir allroad quattro linijos)</p>	YS1	3 566
<p><b>„Audi exclusive“ praplėstas odinių apmušalų ir apdailos paketas</b> „Fine Nappa“ oda aptrauktos atramos rankai duryse ir vidurinės konsolės šonai Odos ir siūlių spalva gali būti pasirenkama iš pagrindinių „Audi exclusive“ spalvų: „Alabaster white“, „Cognac“, „Diamond silver“, „Havana brown“, „Jet grey“, „Crimson red“, „Ocean blue“, juoda Siūlių spalva gali būti papildomai pasirenkama iš akcentinių „Audi exclusive“ spalvų: „Alaska blue“, „Calendula yellow“, „Iguana green“ Pastaba: tik su 7HB</p>	YSI	1 132





# Audi S4 Limousine matmenys

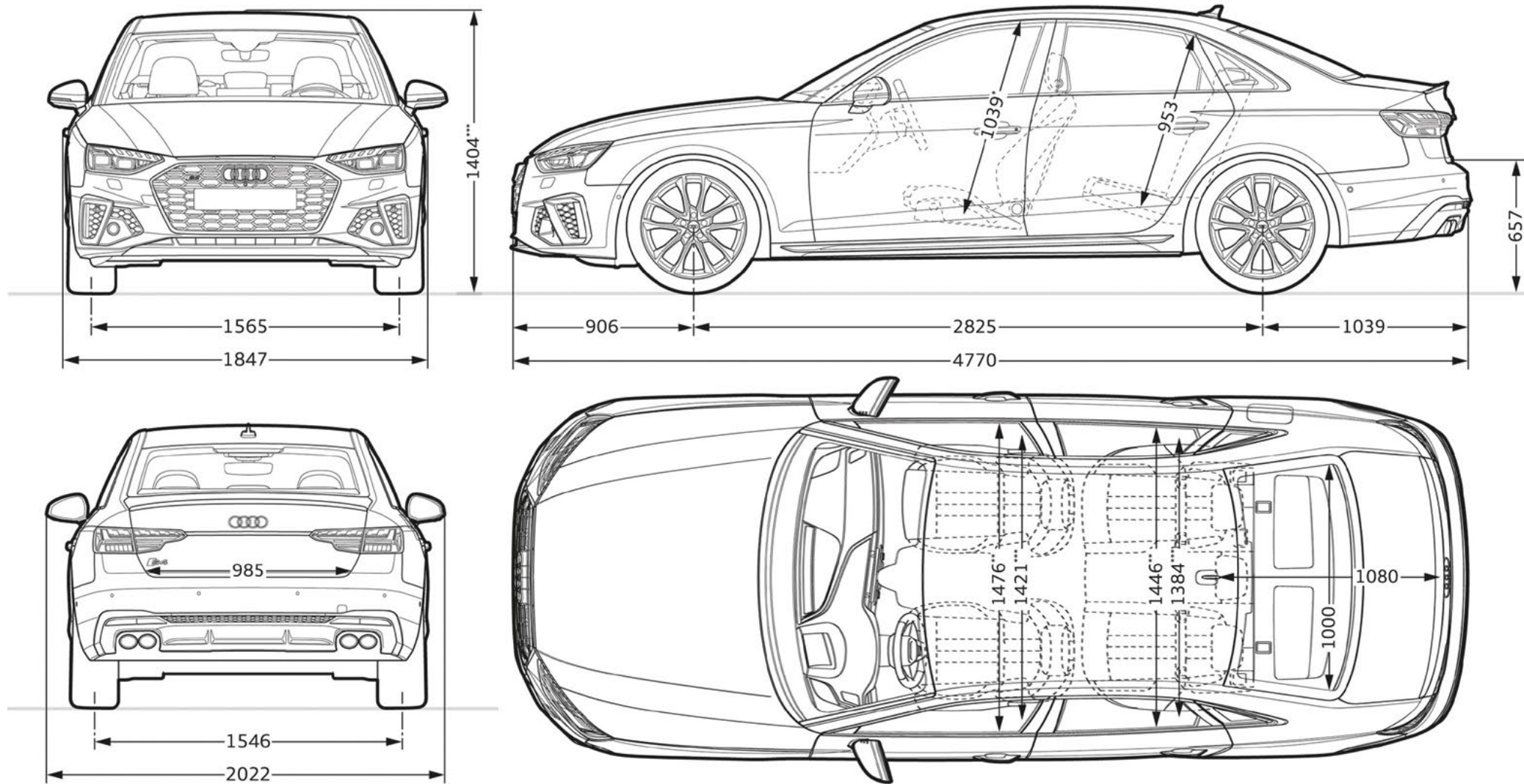

# Audi S4 Avant matmenys

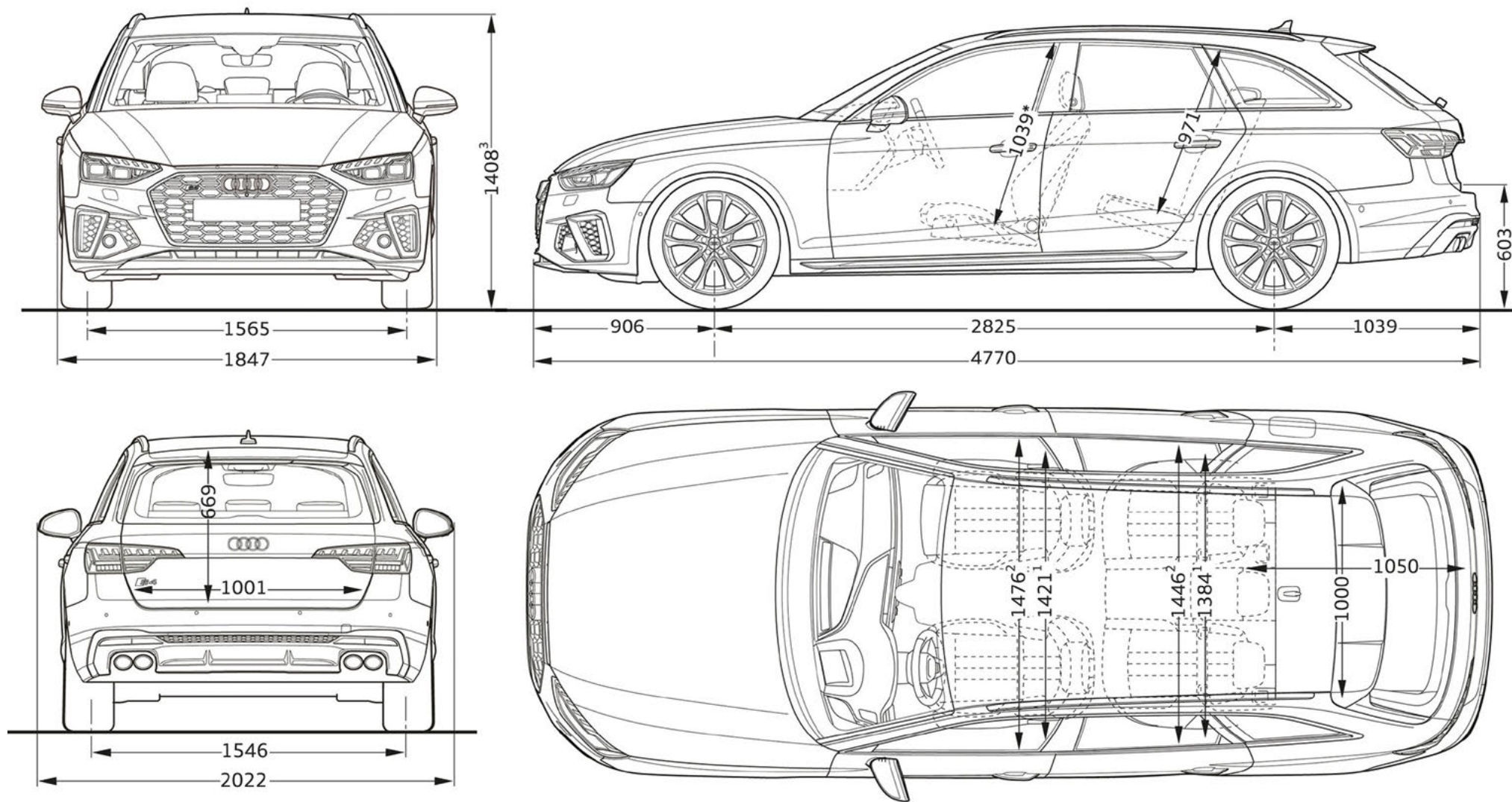

# Audi S4 Limousine techninė informacija

<b>Variklio tipas</b>	<b>TDI quattro</b>
Cilindrai / tūris (cm <sup>3</sup> )	6 / 2967
Pavarų dėžė, pavaros tipas	8 / tiptronic / quattro
Maksimali galia, kW/AG	251 / 341
Maksimalus sukimo momentas, Nm/aps.	700 / 1750 - 3250
<b>Masės ir talpa</b>	
Nepakrauto automobilio masė, kg (septynvietis automobilis)	1870
Maksimali leidžiama bendroji masė, kg	2325
Maksimali leidžiama stogo apkrova / atraminė apkrova, kg	90/80
Maksimali leidžiama priekabos be stabdžių masė, kg	750
Degalų bako talpa, apytiksliai, l	58
Bagažo skyriaus talpa, l (septynvietis automobilis)	420
Apsisukimo skersmuo, apytiksliai, m	11.6
<b>Eksploatacinės charakteristikos ir sąnaudos</b>	
Maksimalus greitis, km/h	250
Įsibėgėjimas 0-100 km s (septynvietis automobilis)	4.6
<b>WLTP degalų sąnaudos, l/100 km</b>	
mišriosios	7.2-6.9
Mišrioji WLTP CO <sub>2</sub> emisija, g/km	190-182
Emisijos standartas	Euro 6d-ISC-FCM

**TDI** dyzelinis variklis su bendrosios magistralės įpurškimo sistema ir turbopripūtimu  
**quattro** nuolatinė visų ratų pvara  
**tiptronic** pakopinė automatinė pavarų dėžė

Degalų sąnaudų ir CO<sub>2</sub> emisijos reikšmės nurodytos diapazonais, nes jos priklauso nuo naudojamų padangų ir ratlankių kombinacijų. Techniniai duomenys yra tik informacinio pobūdžio ir gali būti keičiami be išankstinio informavimo.



# Audi S4 Avant techninė informacija

<b>Variklio tipas</b>	<b>TDI quattro</b>
Cilindrai / tūris (cm <sup>3</sup> )	6 / 2967
Pavarų dėžė, pavaros tipas	8 / tiptronic / quattro
Maksimali galia, kW/AG	251 / 341
Maksimalus sukimo momentas, Nm/aps.	700 / 1750 - 3250
<b>Masės ir talpa</b>	
Nepakrauto automobilio masė, kg (septynvietis automobilis)	1910
Maksimali leidžiama bendroji masė, kg	2380
Maksimali leidžiama stogo apkrova / atraminė apkrova, kg	90/80
Maksimali leidžiama priekabos be stabdžių masė, kg	750
Degalų bako talpa, apytiksliai, l	58
Bagažo skyriaus talpa, l (septynvietis automobilis)	420/1435
Apsisukimo skersmuo, apytiksliai, m	11.6
<b>Eksploatacinės charakteristikos ir sąnaudos</b>	
Maksimalus greitis, km/h	250
Įsibėgėjimas 0-100 km s (septynvietis automobilis)	4.7
<b>WLTP degalų sąnaudos, l/100 km</b>	
mišriosios	7.5-7.2
Mišrioji WLTP CO <sub>2</sub> emisija, g/km	197-188
Emisijos standartas	Euro 6d-ISC-FCM

**TDI** dyzelinis variklis su bendrosios magistralės įpurškimo sistema ir turbopripūtimu  
**quattro** nuolatinė visų ratų pvara  
**tiptronic** pakopinė automatinė pavarų dėžė

Degalų sąnaudų ir CO<sub>2</sub> emisijos reikšmės nurodytos diapazonais, nes jos priklauso nuo naudojamų padangų ir ratlankių kombinacijų. Techniniai duomenys yra tik informacinio pobūdžio ir gali būti keičiami be išankstinio informavimo.



# Padangų parametų klasifikacija

Lentelėje Jūs rasite Audi S4 Limousine bei Audi S4 Avantkirtingų padangų dydžių degalų naudojimo efektyvumo klasės, sukibimo su šlapia danga klasės ir išorinio riedėjimo triukšmo klasės diapazonus.

Padangos dydis	Degalų naudojimo efektyvumo klasė	Sukibimo su šlapia danga klasė	Išorinio riedėjimo triukšmo klasė dB	Sukibimas su sniegu	Sukibimas su ledu
----------------	-----------------------------------	--------------------------------	--------------------------------------	---------------------	-------------------

## Paaiškinimai

### Degalų naudojimo efektyvumas



Padangų degalų naudojimo efektyvumo klasė kinta priklausomai nuo pasipriešinimo riedėjimui tarp šių klasifikacijų:

- ▶ A – efektyviausios padangos, kurios taupo degalus.
- ▶ E – mažiausiai efektyvios padangos, kurios sąlygoja didžiausias degalų sąnaudas.

245/40 R 18

D-B

B-A

72-70

B

-

-

### Sukibimas su šlapia danga



Sukibimo su šlapia danga klasė teikia informaciją apie stabdymo šlapiomis oro sąlygomis savybes ir siekia nuo

- ▶ A (didžiausias saugumas) iki
- ▶ E (mažiausias saugumas).

255/35 R 19

D-C

B-A

73-66

B-A

-

-

### Riedėjimo triukšmas



Padangų riedėjimo triukšmas arba išorinio triukšmo lygis matuojamas decibelais (dB) ir nurodomas skaičiumi vietoje XY. Papildomai riedėjimo triukšmas suskirstomas į tris pakopas – A, B ir C.

Nurodymai: Tikslingas tam tikrų padangų gaminių užsakymas dėl logistinių ir techninių gamybos priežasčių nėra įmanomas. Išsamesnės informacijos apie padangų parametrus Jūs gausite Jūsų Audi partnerio įmonėje.

### Sukibimas su sniegu



Šiuo ženklu pažymėtos padangos yra tinkamos naudoti ekstremaliomis sniego sąlygomis.

### Sukibimas su ledu



Šiuo ženklu pažymėtos padangos apskaičiuotos kelio paviršiams su ledo sluoksniu arba kietai sniego dangai. Dygliuotos padangos apskaičiuotos kelio paviršiams su ledo sluoksniu arba kietai sniego dangai ir turėtų būti naudojamos tik labai sunkiomis oro sąlygomis (pvz., žemos temperatūros sąlygomis). Dygliuotų padangų naudojimas mažiau sunkiomis oro sąlygomis (pvz., drėgmės arba aukštesnės temperatūros sąlygomis) gali sąlygoti, ypač sukibimo su šlapia danga, valdomumo ir nusidėvėjimo atžvilgiu, mažesnę pajėgumą.

Kiti nurodymai: degalų sąnaudos gali būti ženkliai sumažinamos, taikant aplinką tausojantį vairavimo stilių. Norint pagerinti degalų naudojimo efektyvumą ir sukibimą su šlapia danga, reikia reguliariai tikrinti slėgį padangose. Visuomet turi būti atsižvelgiama į sustojimo kelią.

### Išsamesnės informacijos Jūs rasite adresu:

<https://www.audi.lt/lt/web/lt/innovation/important-info/eu-tyre-label.html>



# Kontaktai



**Kauno Audi centras**  
Audi Sport dileris

Chemijos g. 8, Kaunas  
+370 37467467  
audi@autojuta.lt  
www.kaunoaudicentras.audi.lt

**Møller Auto Keturi žiedai**  
Audi Sport dileris

Ukmergės g. 252, Vilnius  
+370 52388011  
audi@moller.lt  
www.mollerautovilnius.audi.lt

**Klaipėdos Audi centras**

Šilutės pl. 50, Klaipėda  
+370 61258526  
info@klasera.lt  
www.klaipedosaudicentras.audi.lt