

e-tron GT

„Audi exclusive“ kainoraštis 2023
e-tron GT
RS e-tron GT



Q0Q0

„Audi exclusive“
Individualios spalvos

Spalvomis nedisponuojama
šioje serijoje

- „Samoa Orange metallic“



Čia išvardytas individualias dažų dangas Audi patikrino ir leido naudoti šiai modelių serijai.
Šis parinkimas yra tik mažoji mūsų pasiūlos dalis, kitos spalvos ir dažų dangos tiekiamos pagal pareikalavimą.



„Audi exclusive“ individuali spalva „Java Brown metallic“ (Y8Z), „Audi Sport“ 5 dvigubų stipinų „Concave“ dizaino moduliniai juodos spalvos ratlankiai su grafine spauda (44I)



„Audi exclusive“ individuali spalva „Misano Red perleffec“ (Z3M), „Audi Sport“ 10 stipinų „Trapezoid“ dizaino moduliniai juodos spalvos iki blizgesio pratekinti ratlankiai (47)



e-tron GT
RS e-tron GT

„Audi exclusive“ apmušalai ir apdaila iš odos (YS1)

Sportinės sėdynės „pro“ (Q1)

Perforuotos odos su korio formos raštu derinys (NOQ)

Pagrindinės „Audi exclusive“ odos spalvos

- „Dinamica“ mikropluoštas: spalvų pasirinkimas iš pagrindinių „Audi exclusive“ spalvų
- Pagrindinės spalvos taip pat gali būti naudojamos kontrastiniams kraštams, siūlėms ir 12 valandų žymei

Alabaster white



Su kontrastinėmis siūlėmis

Diamond silver

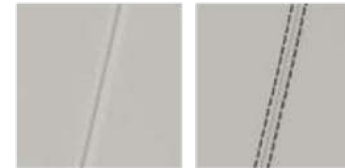

Su kontrastinėmis siūlėmis

Ocean blue

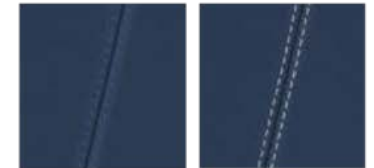

Su kontrastinėmis siūlėmis

Jet grey

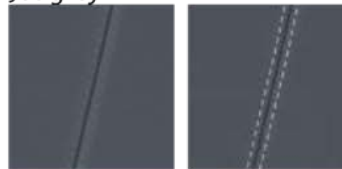

Su kontrastinėmis siūlėmis

Cognac



Su kontrastinėmis siūlėmis

Havana brown

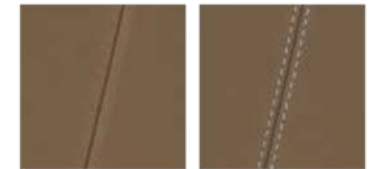

Su kontrastinėmis siūlėmis

Crimson red



Su kontrastinėmis siūlėmis

Black



Su kontrastinėmis siūlėmis

Papildomos „Audi exclusive“ odos spalvos

- Viršutinei prietaisų paneliai, valdymo elementams, durų parapetams, susijusioms siūlėms ir 12 valandų žymei
- Viršutinė prietaisų panelis ir durų apmušalų parapetai taip pat „Jet grey“, „Crimson red“, „Ocean blue“, juodos spalvos



Habano brown

Akcentinės „Audi exclusive“ spalvos

- Kraštams, siūlėms ir 12 valandų žymei

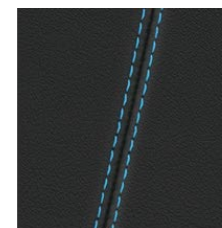

Alaska blue

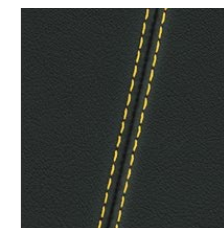

Calendula yellow

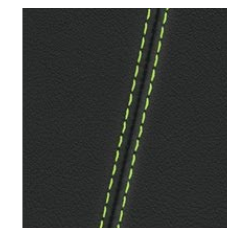

Iguana green

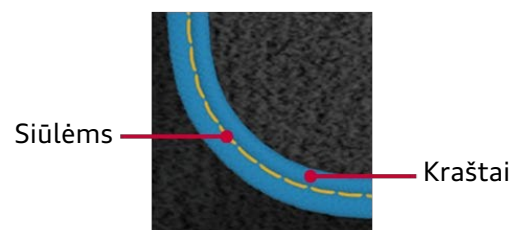



„Audi exclusive“ apmušalai ir apdaila iš odos (YS1) su juodos ir „Crimson red“ spalvos „Fine Nappa“ oda su „Diamond silver“ spalvos ant vidurinių sėdynių dalių ir „Crimson red“ spalvos ant sėdynių šonų siūlėmis aptrauktomis sėdynėmis, durų apmušalų intarpais iš juodos spalvos su „Crimson red“ spalvos siūlėmis „Dinamica“ mikropluošto. „Crimson red“ spalvos „Fine Nappa“ oda su „Diamond silver“ spalvos siūlėmis aptrauktos vidurinės konsolės dalys ir atramos rankai duryse; juodos spalvos „Audi exclusive“ viršutiniai interjero elementai su „Crimson red“ spalvos siūlėmis (YS)



Juodos spalvos oda aptrauktas „Audi exclusive“ vairas (YRB), „Crimson red“ spalvos su „Diamond silver“ spalvos siūlėmis apatinė dalis; juodos spalvos „Audi exclusive“ kilimėliai su „Crimson red“ spalvos kraštis ir „Diamond silver“ spalvos siūlėmis (YSR)



„Audi exclusive“ dvispalvio dizaino paketas (YVE) – juodos ir „Alaska blue“



„Audi exclusive“ dvispalvio dizaino paketas (YVE) juodos ir „Iguana green“, juodos ir „Calendula yellow“, juodos ir „Crimson red“ spalvų; „Fine Nappa“ oda aptrauktos vidurinės sėdynių dalys, galvos atramos, apatinė vidurinės konsolės dalis, vidurinis porankis ir atramos rankai duryse, durų apmušalų intarpai iš juodos spalvos „Dinamica“ mikropluošto; apjuosianti juosta sėdynių šonuose iš suderintos spalvos „Fine Nappa“ odos ir ja aptraukta viršutinė vidurinės konsolės dalis, kontrastinės siūlės ir ventiliacinių angų prietaisų panelyje rėmeliai; „Alcantara“ aptrauktas aptrauktas vaio žiedas su suderintos spalvos 12 valandų žyme ir kontrastinėmis siūlėmis; juodos spalvos kilimėliai ir saugos diržai su suderintos spalvos kraštais

Kainos EUR su 21% PVM

**„Audi exclusive“ apmušalai
ir apdaila iš odos**

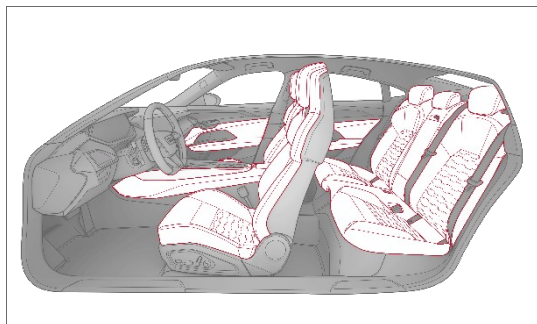

- „Fine Nappa“ oda aptrauktos vidurinės sėdynių dalys, sėdynių šonai, galvos atramos, viršutinė ir apatinė vidurinės konsolės dalys, priekinis vidurinis porankis ir atramos rankai duryse, durų apmušalų intarpai iš „Dinamica“ mikropluošto
- Juodos spalvos pridėtinės plastikinės dalys
- Odos, siūlių ir durų apmušalų intarpų iš „Dinamica“ mikropluošto spalvos gali būti pasirenkamos iš pagrindinių „Audi exclusive“ spalvų: „Alabaster white“, „Cognac“, „Diamond silver“, „Havana brown“, „Jet grey“, „Crimson red“, „Ocean blue“, juoda
- Siūlių spalva gali būti papildomai pasirenkama iš akcentinių „Audi exclusive“ spalvų: „Alaska blue“, „Calendula yellow“, „Iguana green“

Užsakymo kodas

e-tron GT

RS e-tron GT

YS1

4.755

4.755

Kainos EUR su 21% PVM

„Audi exclusive“ viršutiniai interjero elementai

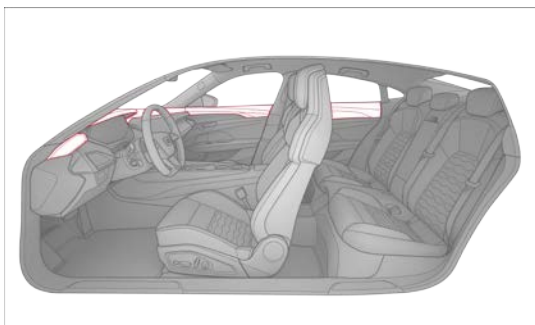

- „Fine Nappa“ oda aptraukta viršutinė prietaisų panelio dalis, įskaitant projekcinio ekrano apdailą (jeigu užsakytas), prietaisų panelio uždangalas ir durų apmušalų parapetai
- Juodos spalvos pridėtinės plastikinės dalys
- „Fine Nappa“ odos spalva gali būti pasirenkama iš „Audi exclusive“ spalvų: „Habano brown“, „Ocean blue“, „Jet grey“, „Crimson red“, juoda
- Siūlių spalva gali būti pasirenkama iš pagrindinių, papildomų ir akcentinių „Audi exclusive“ spalvų: „Alabaster white“, „Cognac“, „Diamond silver“, „Havana brown“, „Jet grey“, „Crimson red“, „Ocean blue“, juoda, „Alaska blue“, „Calendula yellow“, „Iguana green“, „Habano brown“

Užsakymo kodas

e-tron GT

RS e-tron GT

YSJ

1.754

1.754

Kainos EUR su 21% PVM

„Audi exclusive“ siūlių paketas

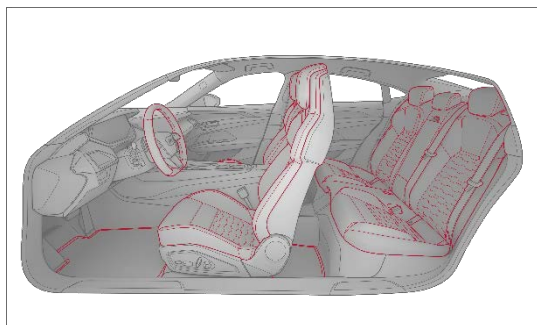

- Įskaitant YRB ir YSR
- Įskaitant YVN ir YSR
- Įskaitant YRB ir YTU
- Įskaitant YVN ir YTU
- Juodos spalvos „Fine Nappa“ oda aptrauktos vidurinės sėdynių dalys, sėdynių šonai, galvos atramos ir vairo žiedas
- Durų apmušalų intarpai su „Audi exclusive“ emblema
- Juodos spalvos pridėtinės plastikinės dalys
- Juodos spalvos „Fine Nappa“ oda aptrauktas vairas (YRB arba YVN)
- Juodos spalvos kilimėliai su juodos spalvos apvadais iš pašiauštos odos (YSR arba YTU)
- Siūlių spalva gali būti pasirenkama iš pagrindinių, papildomų ir akcentinių „Audi exclusive“ spalvų: „Alabaster white“, „Cognac“, „Diamond silver“, „Havana brown“, „Jet grey“, „Crimson red“, „Ocean blue“, juoda, „Alaska blue“, „Calendula yellow“, „Iguana green“

Užsakymo kodas	e-tron GT	RS e-tron GT
YVJ	2.038	2.038
	2.717	2.717
	-	2.332
	-	3.012

Kainos EUR su 21% PVM

Oda aptrauktas „Audi exclusive“ vairas

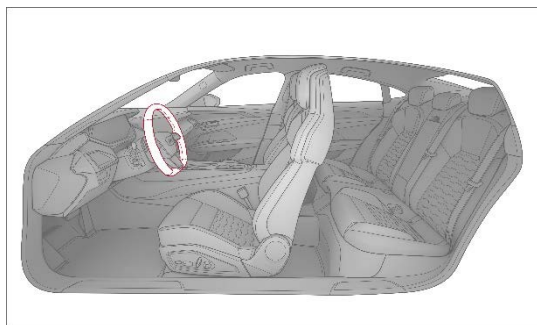

- Oda aptrauktas vairas
- „Fine Nappa“ odos ir siūlių spalvos gali būti pasirenkamos iš pagrindinių ir papildomų „Audi exclusive“ spalvų: „Alabaster white“, „Cognac“, „Diamond silver“, „Havana brown“, „Jet grey“, „Crimson red“, „Ocean blue“, juoda, „Habano brown“
- Siūlių spalva gali būti papildomai pasirenkama iš akcentinių „Audi exclusive“ spalvų: „Alaska blue“, „Calendula yellow“, „Iguana green“

Užsakymo kodas

e-tron GT

RS e-tron GT

YRB

736

736

Kainos EUR su 21% PVM

**„Alcantara“ ir odos deriniu aptrauktas
„Audi exclusive“ vairas su 12 valandų žyme**

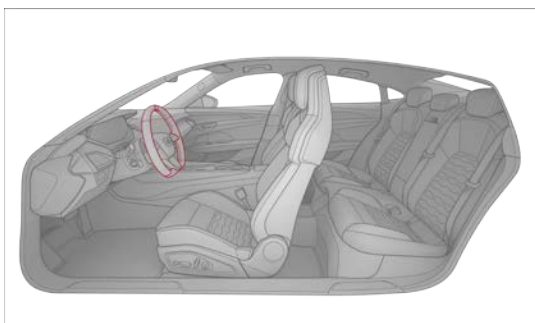

- Juodos spalvos „Alcantara“ ir odos deriniu aptrauktas „Audi exclusive“ vairas su 12 valandų žyme
- 12 valandų žymė ant vairo iš „Fine Nappa“ odos sustiprina sportišką išvaizdą ir nurodo vairavimo kryptį
- 12 valandų žymės „Fine Nappa“ odos ir siūlių spalva gali būti pasirenkama iš pagrindinių, papildomų ir akcentinių „Audi exclusive“ spalvų: „Alabaster white“, „Cognac“, „Diamond silver“, „Havana brown“, „Jet grey“, „Crimson red“, „Ocean blue“, juoda, „Habano brown“, „Alaska blue“, „Calendula yellow“, „Iguana green“

Užsakymo kodas

e-tron GT

RS e-tron GT

YVN

1.415

1.415

Kainos EUR su 21% PVM

Juodos spalvos „Audi exclusive“ saugos diržai su spalvotu kraštu

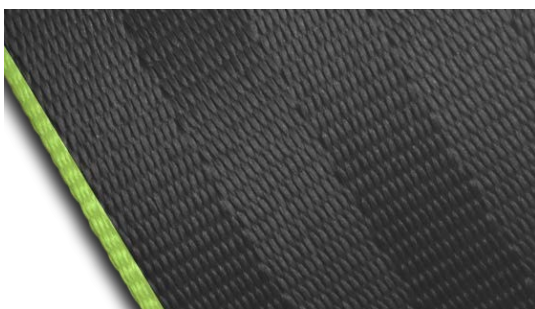
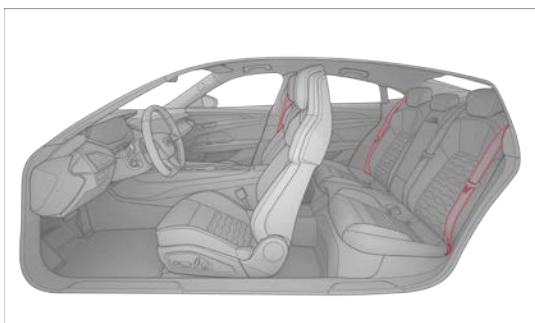

- Juodos spalvos saugos diržo krašto spalva gali būti pasirenkama iš akcentinių „Audi exclusive“ spalvų pasiūlos: „Alaska blue“, „Calendula yellow“, „Iguana green“ bei papildomai raudona ir pilka, kurios suderintos su „Crimson red“ ir „Jet grey“ „Audi exclusive“ spalvomis.
- Pastaba: vidurinės sėdynės saugos diržas visuomet yra išimtinai juodas

Užsakymo kodas

e-tron GT

RS e-tron GT

YTQ

1.698

1.698

Kainos EUR su 21% PVM

„Audi exclusive“ kilimėliai

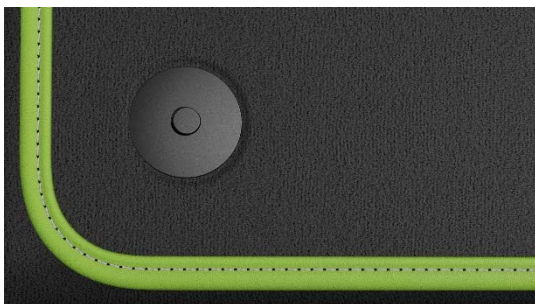
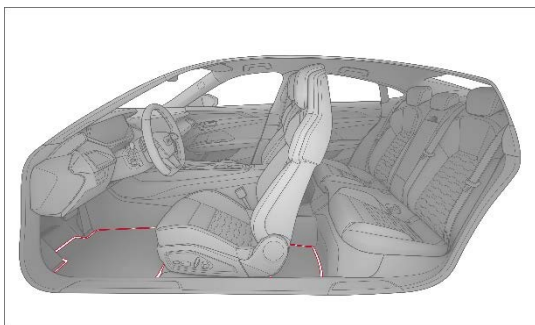

- Kraštų ir siūlių spalva gali būti pasirenkama iš pagrindinių ir akcentinių „Audi exclusive“ spalvų: „Alabaster white“, „Cognac“, „Diamond silver“, „Havana brown“, „Jet grey“, „Crimson red“, „Ocean blue“, juoda, „Alaska blue“, „Calendula yellow“, „Iguana green“

Užsakymo kodas

e-tron GT

RS e-tron GT

YSR

487

487

Kainos EUR su 21% PVM

**„Audi exclusive“ kilimėliai
su „RS“ logotipais**

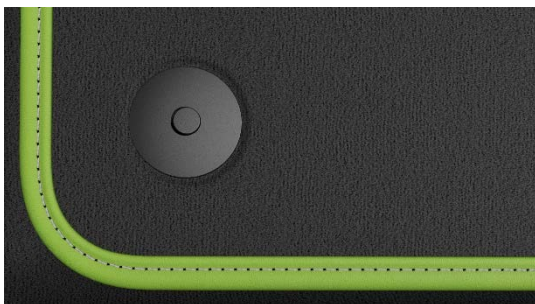
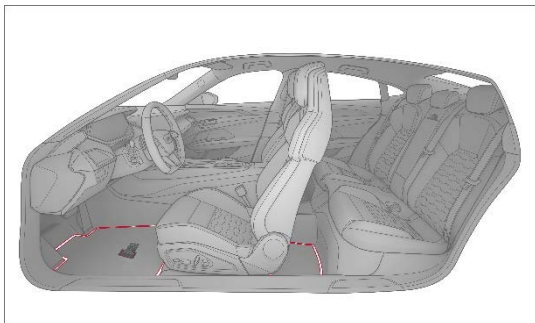

- Kraštų ir siūlių spalva gali būti pasirenkama iš pagrindinių ir akcentinių „Audi exclusive“ spalvų: „Alabaster white“, „Cognac“, „Diamond silver“, „Havana brown“, „Jet grey“, „Crimson red“, „Ocean blue“, juoda, „Alaska blue“, „Calendula yellow“, „Iguana green“

Užsakymo kodas

e-tron GT

RS e-tron GT

YTU

-

781

Kainos EUR su 21% PVM

„Audi exclusive“ dvispalvio dizaino paketas



- Gali būti pasirenkamas su vienu iš keturių iš anksto apibrėžtų juodos ir „Alaska blue“, juodos ir „Calendula yellow“, juodos ir „Iguana green“, juodos ir „Crimson red“ spalvų salonų
- Juodos spalvos „Fine Nappa“ oda aptrauktos vidurinės sėdynių dalys, galvos atramos, apatinė vidurinės konsolės dalis ir atramos rankai duryse su pasirinktą versiją atitinkančios spalvos kontrastinėmis siūlėmis
- Apjuosianti juosta sėdynių šonuose iš pasirinktą versiją atitinkančios spalvos „Fine Nappa“ odos ir ja aptraukta viršutinė vidurinės konsolės dalis
- Juodos spalvos „Fine Nappa“ oda aptrauktas priekinis vidurinis porankis
- Juodos spalvos „Dinamica“ mikropluoštu aptraukti durų apmušalų intarpai su „Audi exclusive“ emblema

Užsakymo kodas	e-tron GT	RS e-tron GT
YVE	8.651	-

Kainos EUR su 21% PVM

Užsakymo kodas

e-tron GT

RS e-tron GT



- Ventiliacinių angų prietaisų panelyje rėmeliai nudažyti pasirinktą versiją atitinkančia mėlyna, geltona, žalia arba raudona spalva
- Juodos spalvos „Alcantara“ aptrauktas vairo žiedas su pasirinktą versiją atitinkančios spalvos 12 valandų žyme ir kontrastinėmis siūlėmis
- Juodos spalvos saugos diržai su pasirinktą versiją atitinkančios spalvos kraštais
- Juodos spalvos kilimėliai su pasirinktą versiją atitinkančios spalvos kraštais
- Juodos spalvos pridėtinės plastikinės dalys



Kainos EUR su 21% PVM

„Cognac“ ir „Jet grey“ spalvų derinio „Audi exclusive“ dizaino paketas



- „Cognac“ spalvos „Fine Nappa“ oda su „Jet grey“ spalvos kontrastinėmis siūlėmis aptrauktos vidurinės sėdynių dalys, sėdynių šonai, galvos atramos
- Durų apmušalų intarpai iš juodos spalvos „Dinamica“ mikropluošto
- „Cognac“ spalvos oda su „Jet grey“ spalvos kontrastinėmis siūlėmis aptrauktos atramos rankai duryse
- Juodos spalvos oda su „Jet grey“ spalvos kontrastinėmis siūlėmis aptraukta priekinės vidurinės konsolės dalies apdaila, įskaitant vidurinį porankį
- Juodos spalvos „Fine Nappa“ oda su „Jet grey“ spalvos kontrastinėmis siūlėmis aptraukti durų apmušalų parapetai, prietaisų panelio uždangalas ir viršutinė prietaisų panelio dalis
- Juodos spalvos oda su „Jet grey“ spalvos kontrastinėmis siūlėmis aptrauktas vairo žiedas
- Juodos spalvos pridėtinės plastikinės dalys
- Juodos spalvos kilimėliai su juodos spalvos kraštais ir „Jet grey“ spalvos kontrastinėmis siūlėmis

Užsakymo kodas

e-tron GT

RS e-tron GT

YVA

7.733

7.733

Kainos EUR su 21% PVM

„Audi exclusive“ individualios spalvos

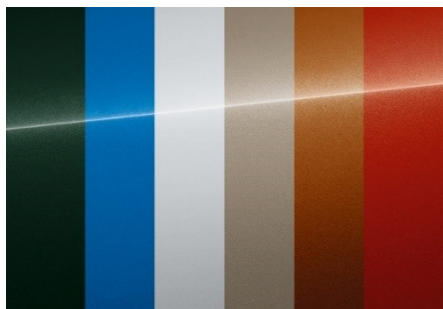

„Alcantara“ yra neaustinė medžiaga
„Dinamica“ yra kvėpuojantis neaustinis mikropluoštas

Užsakymo kodas	e-tron GT	RS e-tron GT
Q0Q0	4.868	4.868

Kainos EUR su 21% PVM

„Audi Sport“ kaltiniai 5 segmentų „Aero“ dizaino pilkos
 platinos spalvos ratlankiai su „RS“ logotipais, 8,0/10,0J x 19,
 atitinkamai 225/55 ir 275/45 R19 padangos



Užsakymo kodas

47G

e-tron GT

s

RS e-tron GT

-

„Audi Sport“ kaltiniai 5 segmentų „Aero“ dizaino juodos
 spalvos iki blizgesio pratekinti ratlankiai su „RS“ logotipais,
 8,0/10,0J x 19, atitinkamai 225/55 ir 275/45 R19 padangos



F75

340

-

„Audi Sport“ 5 dvigubų stipinių „Offset“ dizaino juodos spalvos
 iki blizgesio pratekinti ratlankiai su „RS“ logotipais, 9,0/11,0J x 20,
 atitinkamai 245/45 ir 285/40 R20 padangos



47H

1.472

340

„Audi Sport“ 5 dvigubų stipinių „Offset“ dizaino pilkos platinos
 spalvos ratlankiai su „RS“ logotipais, 9,0/11,0J x 20,
 atitinkamai 245/45 ir 285/40 R20 padangos



47K

1.132

s

Kainos EUR su 21% PVM

„Audi Sport“ 5 stipinių „Aero“ dizaino moduliniai juodos spalvos iki blizgesio pratekinti ratlankiai su pilkos ir juodos spalvos intarpais ir tekstūra bei su „RS“ logotipais, 9,0/11,0J x 20, atitinkamai 245/45 ir 285/40 R20 padangos



„Audi Sport“ kaltiniai 10 stipinių „Trapezoid“ dizaino moduliniai juodos spalvos iki blizgesio pratekinti ratlankiai su pilkos magnio spalvos intarpais ir su „RS“ logotipais, 9,5/11,5J x 21, atitinkamai 265/35 ir 305/30 R21 padangos



„Audi Sport“ kaltiniai 10 stipinių „Trapezoid“ dizaino moduliniai matinės pilkos titano spalvos iki blizgesio pratekinti ratlankiai su pilkos magnio spalvos intarpais ir su „RS“ logotipais, 9,5/11,5J x 21, atitinkamai 265/35 ir 305/30 R21 padangos



Užsakymo kodas

e-tron GT

RS e-tron GT

47I

1.982

850

47J

3.114



1.982

54C

3.114

1.982

Kainos EUR su 21% PVM

	Užsakymo kodas	e-tron GT	RS e-tron GT	
<p>„Audi Sport“ kaltiniai 10 stipinų „Trapezoid“ dizaino moduliniai pilkos platinos spalvos iki blizgesio pratekinti ratlankiai su pilkos magnio spalvos intarpais ir su „RS“ logotipais, 9,5/11,5J x 21, atitinkamai 265/35 ir 305/30 R21 padangos</p>		47L	3.114	1.982
<p>„Audi Sport“ 5 dvigubų stipinų „Concave“ dizaino moduliniai juodos spalvos ratlankiai su grafine spauda, su juodos ir sidabrinės spalvų intarpais bei su „RS“ logotipais, 9,5/11,5J x 21, atitinkamai 265/35 ir 305/30 R21 padangos</p>		44I	3.963	2.830

Kontaktai



Kauno Audi centras
Audi Sport dileris

Chemijos g. 8, Kaunas
+370 37467467
audi@autojuta.lt
www.kaunoaudicentras.audi.lt

Møller Auto Keturi žiedai
Audi Sport dileris

Ukmergės g. 252, Vilnius
+370 52388011
audi@moller.lt
www.mollerautovilnius.audi.lt

Klaipėdos Audi centras

Šilutės pl. 50, Klaipėda
+370 61258526
info@klasera.lt
www.klaipedosaudicentras.audi.lt