

Q4 e-tron



Audi Vorsprung durch Technik

Turinys



Modelio kainoraštis

Bazinė įranga

- 5 Ratlankiai / padangos
- 6 Apšvietimas
- 7 Veidrodžiai
- 7 Rakinimo sistemos
- 7 Stiklai
- 7 Kita eksterjero įranga
- 8 Sėdynės / sėdėjimo komfortas
- 8 Kita interjero įranga
- 9 Informacija ir pramogos / MMI ir navigacijos sistemos
- 10 Asistavimo sistemos / saugumas
- 11 Technologijos / važiuoklė

Papildoma įranga

- 13 Spalvos

- 13 „Metallic“ spalvos
- 14 Ratlankiai / padangos
- 17 Važiuklė / stabdžiai
- 17 Komforto įranga ir funkcinė įranga
- 19 Sėdynių apmušalai / odos paketai
- 24 Interjero apdaila
- 25 Vairai / pavarų perjungimo svirtys / valdymo elementai
- 26 Informacija ir pramogos / MMI ir navigacijos sistemos
- 26 Informacija ir pramogos / garso sistemos
- 27 Informacija ir pramogos / telefonas ir komunikacija
- 27 Asistavimo sistemos / saugumas
- 29 Technologijos / saugumas
- 29 Apšvietimas
- 31 Stogo sistemos
- 31 Oro kondicionierius
- 31 Rakinimo sistemos
- 32 Veidrodžiai

- 32 Stiklai
- 32 Kita eksterjero įranga
- 33 Kita interjero įranga
- 34 Pratęsta garantija
- 35 Įrangos paketai / dizaino paketai

Priedai

Matmenys

Techniniai duomenys

Padangų parametruų klasifikacija

Kontaktai

Modelio kainoraštis Audi Q4 e-tron



Galios žymėjimo užrašas	Akumulatoriaus energetinė talpa / pavaros tipas	Maksimali galia kW	Kaina, EUR su PVM EUR be PVM
35 e-tron	55kWh / aizmugurėjo riteņu piedziņa	125	51 100 42 231 F4BAI1
40 e-tron	82kWh / aizmugurėjo riteņu piedziņa	150	58 100 48 017 F4BAC3
45 e-tron	82kWh / quattro	195*	63 200 52 231 F4BAE3
50 e-tron	82kWh / quattro	220*	66 800 55 207 F4BA23

Išsami techninė informacija pateikta čia



Kainos apima automobilio pristatymą, priešpardavininį patikrinimą, avarinį trikampį, gesintuvą ir pirmosios pagalbos rinkinį. Kainos apskaičiuotos taikant visus Lietuvoje galiojančius mokesčius. Nurodytos kainos, papildomos įrangos komplektacija bei galimų modelių pasirinkimas yra tik informacinio pobūdžio ir gali būti keičiami be išankstinio informavimo. *Didžiausia atiduodamoji galia, nustatyta pagal UN-GTR.21, kuri gali būti pasiekta daugiausia 30 s. Galima individualios vairavimo situacijos galia priklauso nuo tokių įvairių faktorių kaip lauko temperatūra, temperatūros lygis, aukštos įtampos akumulatoriaus įkrovimas ar fizinis amžius. (Tam, kad būtų pasiekta didžiausia atiduodamoji galia, aukštos įtampos akumulatorius turi būti 23-50 °C temperatūros ir įkrovimo lygis, reguliuojami automobilyje. Šiuo metu įmanoma galia yra rodoma automobilio valdymo skydelyje.) Tam, kad išlaikytumėte geriausią įmanomą aukštos įtampos akumulatoriaus talpą, kasdieniam naudojimui rekomenduojame nustatyti akumulatoriaus įkrovimo ribą ties 80 % (galima pakeisti iki 100 %, pavyzdžiui, prieš ilgą kelionę).

Kainos galioja nuo **11.07.2022.**



Modelio kainoraštis Audi Q4 Sportback e-tron



Galios žymėjimo užrašas	Akumulatoriaus energetinė talpa / pavaros tipas	Maksimali galia kW	Kaina, EUR su PVM EUR be PVM
35 e-tron	55kWh / rear wheel drive	125	53 200 43 967 F4NAI1
40 e-tron	82kWh / rear wheel drive	150	60 200 49 752 F4NAC3
45 e-tron	82kWh / quattro	195*	65 300 53 967 F4NAE3
50 e-tron	82kWh / quattro	220*	68 900 56 942 F4NA23

Išsami techninė informacija pateikta čia



Kainos apima automobilio pristatymą, priešpardavininį patikrinimą, avarinį trikampį, gesintuvą ir pirmosios pagalbos rinkinį. Kainos apskaičiuotos taikant visus Lietuvoje galiojančius mokesčius. Nurodytos kainos, papildomos įrangos komplektacija bei galimų modelių pasirinkimas yra tik informacinio pobūdžio ir gali būti keičiami be išankstinio informavimo. *Didžiausia atiduodamoji galia, nustatyta pagal UN-GTR.21, kuri gali būti pasiekta daugiausia 30 s. Galima individualios vairavimo situacijos galia priklauso nuo tokių įvairių faktorių kaip lauko temperatūra, temperatūros lygis, aukštos įtampos akumulatoriaus įkrovimas ar fizinis amžius. (Tam, kad būtų pasiekta didžiausia atiduodamoji galia, aukštos įtampos akumulatorius turi būti 23-50 °C temperatūros ir įkrovimo lygis, reguliuojami automobilyje. Šiuo metu įmanoma galia yra rodoma automobilio valdymo skydelyje.) Tam, kad išlaikytumėte geriausiai įmanomą aukštos įtampos akumulatoriaus talpą, kasdieniam naudojimui rekomenduojame nustatyti akumulatoriaus įkrovimo ribą ties 80 % (galima pakeisti iki 100 %, pavyzdžiui, prieš ilgą kelionę).

Kainos galioja nuo **11.07.2022.**



Bazinė įranga

Ratlankiai / padangos

Plieniniai ratlankiai su dideliais ratų gaubtais, 8,0J x 19, 235/55 | 255/50 R19 padangos



Kodas

F01

Q4 e-tron

s

Q4 50 e-tron
advanced

-

5 stipinų „W Aero“ dizaino, pilkos grafito spalvos iki blizgesio pratekinti ratlankiai, 8,0J x 19, 235/55 R19 padangos priekyje ir 255/50 R19 padangos gale



40Z

o

s

Slėgio padangose kontrolės indikacija

Optinis ir akustinis įspėjimas krentant slėgiui vienoje arba keliose padangose, indikacija vairuotojo informacinėje sistemoje

7K1

s

s



Bazinė įranga

Apšvietimas

Priekiniai šviesos diodų žibintai

Priekiniai šviesos diodų žibintai sukuria dienos šviesą primenantį kelio apšvietimą bei pasižymi mažomis energijos sąnaudomis, ilgu resursu ir geru suvokimu kitiems eismo dalyviams. Be to, žibintų šviesos nuotolio reguliavimas užtikrina automatinį automobilio pakrovimo būklės kompensavimą.

Priekiniai šviesos diodų žibintai apima šias funkcijas:

- Dienos važiavimo šviesos
- Artimosios šviesos
- Tolimosios šviesos
- Gabaritinės šviesos
- Posūkių rodikliai
- Turistinės šviesos (šviesų forma gali būti pritaikoma dešinės pusės arba kairės pusės eismui)
- Žibintų šviesos nuotolio reguliavimas (automatinis automobilio pakrovimo būklės kompensavimas)



Kodas

8IT

Q4 e-tron

s

Q4 50 e-tron advanced

s

Galiniai šviesos diodų žibintai

Šviesų sklaidymo vaizdas yra įspūdingas stilistinis bruožas gale. Aiškus šviesos diodų stabdžių žibintų privalumas yra jų greitesnis aktyvavimas, siekiant įspėti kitus eismo dalyvius.

Galiniai šviesos diodų žibintai apima:

- Posūkių rodikliai
- Stabdžių šviesos
- Galinės šviesos
- Valstybinio numerio apšvietimas
- Baltos spalvos atbulinės eigos šviesos



8VG

s

s

Automobilio vidaus apšvietimas

Šie elementai skleidžia baltos spalvos šviesą:

- Šviesos diodų lubų modulis priekyje ir gale
- Bagažinės apšvietimas kairėje
- Pirštinių skyriaus apšvietimas
- Daiktadėžė vidurinės konsolės priekyje

QQ0

s

s





Bazinė įranga

	Kodas	Q4 e-tron	Q4 50 e-tron advanced
Veidrodžiai			
Elektra nustatomi ir šildomi išoriniai galinio vaizdo veidrodžiai Su integruotais šviesos diodų posūkių rodikliais, išgaubtu veidrodžio stiklu, plokščiu arba asferiniu veidrodžio stiklu; įskaitant šildomus priekinio stiklo apiplovimo purkštukus	6XN	s	s
Kėbulo spalva nudažyti išorinių galinio vaizdo veidrodžių korpusai	6FG	s	s
Užtamsinamas vidinis galinio vaizdo veidrodis	4L2	s	s
Rakinimo sistemos			
Signalizacija Efektyvus automobilio durų, variklio skyriaus dangčio, bagažinės dangčio ir automobilio salono stebėjimas.	7AL	s	s
Nuotolinio valdymo raktas su užrakinimo apsauga Nuotolinio valdymo raktas atrakina ir užrakina duris, bagažinės dangtį bei degalų bako dangtelį. Variklis paleidžiamas ir išjungiamas, naudojant variklio „Start-Stop“ mygtuką. Komfortiškas langų uždarymas ir atidarymas yra įtrauktas į funkcijų apimtį.	4I6	s	s
Elektra atidaromas ir uždaromas bagažinės dangtis Bagažinės dangtis gali būti atidaromas arba uždaromas, paspaudžiant mygtuką automobilio rakte arba vairuotojo duryse, arba naudojant sensorinį mygtuką bagažinės dangčio rankenoje. Derinyje su pasirinktiniu komfortiniu raktu viskas, ko reikia, tai kojos judesio (spyrio judesio) automobilio gale, kai Jūsų rankos yra užimtos.	4E7	s	s
① Pastaba: tik Sportback modeliui			
Stiklai			
Šilumą izoliuojantys stiklai Galinis langas, durų langai ir šoniniai langai; žalsvai tonuoti; šildomas galinis stiklas su laikmačiu	4KC	s	s
Kita eksterjero įranga			
Blizgių dalių paketas Horizontalios langų apdailos juostos iš anoduoto aliuminio	4ZB	s	s
Stogo bėgeliai iš aliuminio	3S1	s	s
① Pastaba: ne Sportback modeliui			



Bazinė įranga

	Kodas	Q4 e-tron	Q4 50 e-tron advanced
Sėdynės / sėdėjimo komfortas			
Medžiaginiai sėdynių apmušalai „Index“ Bazinėms sėdynėms: · Juodos ir sidabrinės spalvos „Index“ medžiaga aptrauktos vidurinės sėdynių dalys · Juodos spalvos vienspalvė medžiaga aptraukti sėdynių šonai, galvos atramos ir priekinis vidurinis ranktūris (jeigu užsakytas)	 N5G	s	s
Bazinės priekinės sėdynės Rankiniu būdu gali būti reguliuojami bazinių priekinių sėdynių aukštis, išilginė padėtis, atlošo polinkis, galvos atramos aukštis ir saugos diržo aukštis. Jos suteikia puikų sėdėjimo komfortą ir gali būti kombinuojamos su įvairiomis apmušalų medžiagomis ir spalvomis.	Q1A / 3L3	s	s
„i-Size“ vaikiškų kėdučių tvirtinimai priekinio keleivio sėdynėje ir „Top Tether“ šoninėse galinėse sėdynėse	3A2	s	s
Kita interjero įranga			
Oda aptrauktas dviejų stipinų daugiafunkcis vairas Vairas aprūpintas jutikliniais daugiafunkciais mygtukais patogiam plačios bazinės ir papildomos informacijos ir pramogų įrangos valdymui. Vairas rankiniu būdu nustatomas aukščio kryptimi ir išilgine kryptimi.	 2ZB	s	s
Juodos spalvos dažais nudažyta interjero apdaila Dekoratyvinis intarpas prietaisų palyje; akcentiniai paviršiai prietaisų palyje ir sidabrinės spalvos „effect“ dažais nudažyta apdaila vidurinėje konsolėje Lietimui maloni dažų danga nudažyta dažiais, kurių gamyboje panaudota iki 50 % tvarių žaliavų.	5MA	s	s
Oro kondicionieriaus paketas Apimtis: · 3 zonų prabangi automatinė oro kondicionieriaus sistema · Komfortiška autonominio klimatizavimo sistema	PYC	s	s



Bazinė įranga

	Kodas	Q4 e-tron	Q4 50 e-tron advanced
Kita interjero įranga			
Automatinis oro kondicionierius <ul style="list-style-type: none">Elektronikos reguliuojama oro temperatūra, oro srautas ir paskirstymasNuo saulės spinduliavimo priklausomas valdymasAutomatinis oro recirkuliacijos režimasAntialerginis filtras, kuris pašalina dulkes ir kvapusAtskiras atitirpymo mygtukas greitesniam priekinio stiklo ir šoninių stiklų atitirpymui	KCO	s	s
„Steel grey“ spalvos medžiaginis lubų apmušimas	6NJ	s	s
Kilimėliai priekyje ir gale Pagaminti iš juodos spalvos veliūro	OTD	s	s
Baziniai pedalai ir pakoja	VFO	s	s
Informacija ir pramogos / MMI ir navigacijos sistemos			
MMI radijo sistema „plus“ Apimtis: <ul style="list-style-type: none">Aukštos raiškos 10,1" spalvotas ekranas su „MMI touch“ valdymuAudi muzikos sąsaja su 2 USB-C jungtimis, kiekviena iš kurių aprūpinta įkrovimo ir duomenų perdavimo funkcijomisIšskirtos AM/FM signalų priėmimo fazėsGarso stiprumo reguliavimas priklausomai nuo greičio„Wi-Fi“ aparatinė įranga	7Q0	s	s
Skaitmeninis prietaisų skydelis Visiškai skaitmeninis aukštos raiškos prietaisų skydelis puikiam informacijos ir pramogų bei automobilio funkcijų informacijos atvaizdavimui. Skaitmeninio prietaisų skydelio atvaizdavimo turinys: <ul style="list-style-type: none">Greitis ir galios naudojimas, laikas, rida, lauko temperatūra, akumuliatoriaus įkrovimo lygis su likutine ridos atsargaAktuali radijo stotis arba muzikos kūrinysRadio stočių arba medijų sąrašasTelefonų sąrašai„Classic“ dizaino prietaisų atvaizdavimasJeigu yra: telefono meniu (derinyje su daugiafunkciu vairu)Borto kompiuterio duomenys gali būti konfigūruojami galios matuoklyje	7J2	s	s



Bazinė įranga

	Kodas	Q4 e-tron	Q4 50 e-tron advanced
Informacija ir pramogos / mmi ir navigacijos sistemos			
„Bluetooth“ sąsaja Išmanusis telefonas gali būti sujungiamas su automobiliu „Bluetooth“ jungtimi, norint klausytis muzikos ir skambinti telefonu. Priklausomai nuo išmaniojo telefono modelio, MMI sistemoje per „Bluetooth“ gali būti rodomi elektroniniai laiški ir tekstinės žinutės.	9ZX	s	s
Pasyvūs garsiakalbiai; 4 garsiakalbiai priekyje ir 1 centrinis garsiakalbis	8RE	s	s
„Audi connect“ paslaugos „Remote & control“ „MMI basic“ sistemai „Audi connect“ paslaugos „Remote & control“ sujungia automobilį su išmaniuoju telefonu. Pavyzdžiui, tai suteikia nuotolinės prieigos prie automobilio galimybę, kad būtų galima valdyti įkrovimo procesą arba klimatizavimą per „myAudi“ taikomąją programą.	EL1	s	s
Skaitmeninės radijo transliacijos priėmimas	QV3	s	s
Asistavimo sistemos / saugumas			
Vairuotojo ir priekinio keleivio priekinės oro pagalvės su priekinio keleivio oro pagalvės deaktivavimu	4UF	s	s
Šoninės oro pagalvės priekyje, galvos oro pagalvių sistema ir vidurinė oro pagalvė tarp priekinių sėdynių Papildomai prie šoninių oro pagalvių priekyje ir galvos oro pagalvių priekyje įrengta vidurinė oro pagalvė. Sistemos funkcionavimo ribose ji užtikrina vairuotojo ir priekinio keleivio apsaugą šoninio susidūrimo atveju. Vidurinė oro pagalvė išsiskleidžia tarp priekinių sėdynių. Šoninio susidūrimo atveju ji kiek įmanoma sumažina dviejų priekyje esančių žmonių tarpusavio susidūrimo arba vairuotojo susidūrimo su tuščia priekinio keleivio sėdyne tikimybę bei sumažina sužeidimų riziką.	6C2	s	s
Įspėjimo dėl išvažiavimo iš eismo juostos sistema Sistema įspėja vairuotoją, kai netyčia kertamas eismo juostos žymėjimas. Vairo impulsai padeda vairuotojui likti eismo juostoje.	6I3	s	s
Priekinė „Audi pre sense“ sistema Sistemos funkcionavimo ribose priekinė „Audi pre sense“ sistema gali atpažinti situacijas, kurios vertinamos kaip kritinės, pavyzdžiui, priekinio susidūrimo tikimybę, bei įspėti vairuotoją ir jam padėti. Įskaitant pėsčiųjų ir dviratinių atpažinimą.	8J3	s	s
Nuovargio atpažinimo asistentas		s	s
Kelio ženklų atpažinimas naudojant kamerą	QR9	s	s
Kliūtis apvažiavimo asistentas ir pasukimo asistentas Kliūtis apvažiavimo asistentas gali padėti vairuotojui vairuoti automobilį jam apvažiuojant kliūtį susidūrimo išvengimo situacijoje, kuri atpažįstama kaip kritinė. Jeigu vairuotojas aktyviai apvažiuoja kliūtį po neatidėliotino įspėjimo, kliūtis apvažiavimo asistentas padeda vairuotojui, tikslingai pristabdymas ratus ir taikydamas nedidelį vairavimo momentą, koreguojantį vairo pasukimo kampą. Kai pajudama iš vietos arba važiuojama mažu greičiu, pasukimo asistentas gali inicijuoti stabdymo intervenciją, kad užkirstų kelią automobilio susidūrimui su priešpriešiais artėjančiais transporto priemonėmis, kai pasukama į kairę (arba kai pasukama į dešinę kairės pusės eismo atveju). Funkcija disponuojama tik sistemos funkcionavimo ribose ir tik tuomet, kai aktyvuoti posūkių rodikliai.	4G3	s	s





Bazinė įranga

	Kodas	Q4 e-tron	Q4 50 e-tron advanced
Asistavimo sistemos / saugumas			
Garso skleidimo judant automobiliui sistema Akustinė sistema, skleidžianti garsinius įspėjimus automobilio išorėje, kai važiuojama mažu greičiu, saugumo kelyje, pvz., pėsčiųjų arba dviratininkų, padidinimui.	GM1	s	s
Teisiškai reikalaujama skambinimo skubios pagalbos numeriu sistema Skubios pagalbos numeriu gali būti skambinama rankiniu būdu arba rimto eismo įvykio atveju skambinimas inicijuojamas automatiškai ir užmezgamas balso ryšys atitinkama nacionaline kalba su vietinių gelbėjimo tarnybų koordinacijos centru. Svarbūs automobilio duomenys renkami ir siunčiami į vietinį gelbėjimo tarnybų kvietimo centrą.	NZ2	s	s
Technologijos / važiuoklė			
Komfortiška važiuoklė Bazinė komfortiška važiuoklė su gerai subalansuotu suderinimu labai geram važiavimo komfortui derinyje su gera važiavimo dinamika.	1JA	s	s
Galinių ratų pavara	1X2	s	-
„quattro“ pavara Elektrinė „quattro“ visų ratų pavara stebina keturiais pagrindiniais aspektais: važiavimo dinamika, varančioji jėga, saugumas ir efektyvumas. Jeigu kalbama apie važiavimo dinamiką, Audi Q4 e-tron ¹ užtikrina įspūdingą sportišką važiavimą su galingu pagreitėjimu ir sustiprintu pajudėjimu iš vietos atsaku. Išskirtinė varančioji jėga ypač pastebima keliuose su mišriomis dangos savybėmis. Be to, padidintas važiavimo ir trajektorijos išlaikymo stabilumas padeda padidinti važiavimo saugumą. Poreikio pagrindu veikiantis sukimo momento paskirstymas ir patobulintas rekuperavimas daro sistemą dar efektyvesnę, kas savo ruožtu didina pavaros sistemos efektyvumą.	1X1	-	s
Elektros pavaros pavarų dėžė (1 pakopos) Visiškai elektrinė pavaros sistema Audi Q4 e-tron automobilyje apima elektros variklį ant galinės ašies arba „quattro“ modeliuose po vieną elektros variklį ant kiekvienos ašies. Vienos pakopos ašies pavara perduoda galią tarp elektros variklio ir ratų. Ašių pavaros užtikrina ramų, harmoningą ir begarsį važiavimą. Elektros varikliai tiekia maksimalų sukimo momentą nuo starto iš vietos, leisdami automobiliui greitai ir be uždelsimo pajudėti iš vietos ir pagreitėti.	G1Z	s	s
Elektromechaninis vairo stiprintuvas	1N3	s	s
Galinio stiklo valytuvas ir apiplovimo sistema su intervalo valdymu	8M1	s	s
① Pastaba: ne Sportback modeliui			
Vairavimo sistema su progresyvia charakteristika Vairavimo sistema su kintamu perdavimo skaičiumi priklausomai nuo vairo pasukimo kampo ir priklausomai nuo greičio veikiantis vairo stiprintuvas	1N7	o	s
① Pastaba: tik „quattro“ modeliams			
„Audi drive select“ sistema	2H5	s	s
① Pastaba: tik Sportback modeliui			









Bazinė įranga

	Kodas	Q4 e-tron	Q4 50 e-tron advanced	
Technologijos / važiuoklė				
Galiniai būgniniai stabdžiai	1KB	s	s	
18" priekiniai diskiniai stabdžiai	1LB / 1LC	s	s	
Kompaktinė e-tron įkrovimo sistema Kompaktinė e-tron įkrovimo sistema sukurta įkrovimui prijungus prie elektros tinklo kištukinių lizdų ir yra „Mode 2“ įkrovimo sistema. Ji taip pat gali būti naudojama, būnant toli nuo namų. Šviesos diodai valdymo modulyje rodo įkrovimo sistemos būklę ir įkrovimo procesą. Priklausomai nuo to, ar naudojamas namų ūkio ar pramoninis kištukas, ir nuo elektros tinklo charakteristikos automobilyje įmanoma iki 11 kW įkrovimo galia su trifaziu elektros tiekimu Q4 40; 45; 50 e-tron arba 7,2 kW įkrovimo galia su vienfaziu elektros tiekimu Q4 35 e-tron modeliui. Įkrovimo galia gali būti perjungiama rankiniu būdu tarp 100 % ir 50 %. Pramoninis įkrovimo lizdas rekomenduojamas greitesniam įkrovimui.		NW1	s	s
Įkrovimo kabelis („Mode 3“) viešajam įkrovimui Kabelis sujungia viešąjį įkrovimo kintamąją srovę stotelę su automobilio įkrovimo kintamąją srovę lizdu ir palaiko iki 22 kW galios perdavimą (reikia kitos papildomos įrangos). Kiekviena fazė gali būti perduodama iki 32 A srovė.		76H	s	s
Namų ūkio E/F tipo kištukas e-tron įkrovimo sistemai Elektros tinklo jungiamasis kabelis (ilgis 1,6 m, srovė 10 A) su kampiniu namų ūkio E/F tipo kištuku kompaktinei e-tron įkrovimo sistemai ir e-tron įkrovimo sistemai „connect“.		70T	s	s
Pramoninis CEE kištukas** 16 A, 400 V, ilgas ir tiesus, e-tron įkrovimo sistemai Elektros tinklo jungiamasis kabelis (ilgis 1,6 m) su pramoniniu CEE kištuku, 16 A, trifazis, raudonas, tiesioji versija, kompaktinei e-tron įkrovimo sistemai ir e-tron įkrovimo sistemai „connect“		73P	s	s
CCS įkrovimo lizdas, 2 tipo Įkrovimo lizdas aukštos įtampos akumuliatoriaus įkrovimui naudojant 2 tipo kombinuoto įkrovimo sistemą (CCS 2), tai yra kombinuoto kintamąją srovę ir nuolatine srove įkrovimo lizdas. Įkrovimo nuolatine srove lizdas palaiko įkrovimą didele galia. <ul style="list-style-type: none"> · Įkrovimo iki 7,2 – 11 kW kintamąją srovę lizdas („Mode 2“ ir „Mode 3“) · Įkrovimo iki 110 – 125 kW nuolatine srove lizdas („Mode 4“) 		ES7	s	s
* Įkrovimo galia priklauso nuo naudojamo elektros tinklo kištuko tipo, elektros tinklo įtampos konkrečioje šalyje, elektros tinklo fazių skaičiaus ir elektros instaliacijos konkretaus kliento namuose. Todėl atskirais atvejais ji gali būti mažesnė. ** Elektros tinklo kabelis su pramoniniu kištuku ir įkrovimo sistemos valdymo prietaisas yra suderinti tarpusavyje. Elektros tinklo kabelio pakeitimas kitu su kitokio tipo kištuku gali sukelti įkrovimo galios sumažėjimą.				

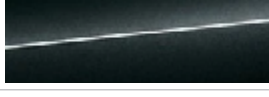
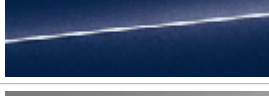
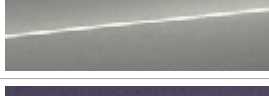

Papildoma įranga

Spalvos		Kodas	Q4 e-tron	Q4 50 e-tron
		Kaina EUR su PVM		
Pebblestone Gray		C2C2	0	0
Dažytos visos išorinės dalys Pastaba: tik su PY1 arba PY2		FB4	284	284
„Metallic“ spalvos				
Floret Silver		L5L5	962	962
Geysir Blue		5Y5Y	962	962
Glacier White		2Y2Y	962	962
Myth Black		0E0E	962	962
Navarra Blue		2D2D	962	962
Typhoon Gray		2L2L	962	962
Aurora Violet		J6J6	1 302	1 302



Papildoma įranga

Ratlankiai / padangos

5 stipinų „W Aero“ dizaino, pilkos grafito spalvos iki blizgesio pratekinti ratlankiai, 8,0J x 19, 235/55 R19 padangos priekyje ir 255/50 R19 padangos gale



Kodas

Q4 e-tron

Q4 50 e-tron

Kaina EUR su PVM

40Z

793

s

5 stipinų ratlankiai, 8,0J x 19, 235/55 R19 padangos priekyje ir 255/50 R19 padangos gale



40S

566

-

5 stipinų „Y“ dizaino ratlankiai, 8,0J | 9,0J x 20, 235/50 R20 padangos priekyje ir 255/45 R20 padangos gale



55J

1 359

566

5 stipinų „Y“ dizaino, pilkos grafito spalvos iki blizgesio pratekinti ratlankiai, 8,0J | 9,0J x 20, 235/50 R20 padangos priekyje ir 255/45 R20 padangos gale



55K

1 529

737



Papildoma įranga

Ratlankiai / padangos	Kodas	Q4 e-tron	Q4 50 e-tron
		Kaina EUR su PVM	
5 stipinų „V“ dizaino, pilkos grafito spalvos ratlankiai su pratekintu paviršiumi, 8,0J 9,0J x 20, 235/50 R20 padangos priekyje ir 255/45 R20 padangos gale	44L	1 529	737
① Pastaba: tik Sportback modeliui			
„Audi Sport“ 5 stipinų „V Polygon“ dizaino, pilkos matinio titano spalvos iki blizgesio pratekinti ratlankiai, 8,0J 9,0J x 20, 235/50 R20 padangos priekyje ir 255/45 R20 padangos gale	56H	2 309	1 516
„Audi Sport“ 10 stipinų „Star Aero“ dizaino, juodos spalvos iki blizgesio pratekinti ratlankiai, 8,0J 9,0J x 20, 235/50 R20 padangos priekyje ir 255/45 R20 padangos gale	56J	2 309	1 516
„Audi Sport“ 5 stipinų „Rotor Evo“ dizaino, matinės pilkos titano spalvos ratlankiai su pratekintu paviršiumi, 8,5J 9,0J x 21, 235/45 255/40 R21 padangos	55L	2 875	2 083



Papildoma įranga

Ratlankiai / padangos

„Audi Sport“ 5 stipinių „W Star“ dizaino, pilkos platinos spalvos ratlankiai, 8,5J | 9,0J x 21, 235/45 R21 padangos priekyje ir 255/40 R21 padangos gale



Kodas	Q4 e-tron	Q4 50 e-tron
	Kaina EUR su PVM	
C5W	2 762	1 969

Automobilio įrankių komplektas su padangų remonto komplektu

1S3	57	57
-----	----	----

Vagystę apsunkinantys ratų varžtai gali būti atleidžiami tik naudojant kartu tiekiamą adapterį

PYV	33	33
-----	----	----

Pastaba: ne su baziniais ratais



Papildoma įranga

	Kodas	Q4 e-tron	Q4 50 e-tron
	Kaina EUR su PVM		
Važiuklė / stabdžiai			
Dinamikos paketas Rinkitės daugiau galios, daugiau komforto, daugiau efektyvumo arba individualius nustatymus – su „Audi drive select“ sistema, skirtingi režimai leidžia Jums nustatyti pageidaujamas automobilio charakteristikas, kad sukurtumėte norimą vairavimo potyrį, kai tik to panorėsite. Režimas „efficiency“ gali padėti taupyti energiją. Be to, „range“ režimas, kuris pasiekiamas per „Įkrovimas ir efektyvumas“ meniu, gali padėti pasiekti maksimalią likutinę automobilio ridos atsargą. Vairavimo sistema su progresyvia charakteristika dėl vairo pasukimo kampo pagrindu kintamo perdavimo skaičiaus ir priklausomai nuo greičio valdomo vairo stiprintuvo užtikrina įspūdingas važiavimo savybes. Kintamas perdavimo skaičius dėl labiau tiesioginės vairavimo charakteristikos užtikrina padidintą važiavimo dinamiką ir važiavimo komfortą (pvz., vingiuotuose užmiesčio keliuose arba pasukant) bei sumažina vairavimo poreikį (pvz., parkavimo ir manevravimo metu).	PY8	453	171
	Sportback	284	-
Dinamikos paketas „plus“ Papildomai prie dinamikos paketo: Dėl elektroninio amortizatorių pritaikymo prie skirtingų važiavimo situacijų važiuoklė su amortizatorių reguliavimu suteikia labai gerą važiavimo komfortą derinyje su puikia važiavimo dinamika. Galinės ašies prošvaisa yra 5 mm mažesnė, palyginti su standartine važiuokle.	PY9	1 562	1 280
	Sportback	1 394	1 110
Sportinė važiuoklė Sportinės važiuoklės su 15 mm mažesne prošvaisa, palyginti su standartine važiuokle, atveju priekyje naudojama „MacPherson“ spyruoklių stovų ašis su apatinėmis skersinėmis trikampėmis svirtimis, amortizatoriais, spiralinėmis spyruoklėmis, pagalbinio rėmu ir stabilizatoriumi. Gale naudojama keturių svirčių ašis su atskiru spyruoklių ir amortizatorių išdėstymu, amortizatoriais, spiralinėmis spyruoklėmis, pagalbinio rėmu ir stabilizatoriumi.	1JC	249	249
Komforto įranga ir funkcinė įranga			
Galinės sėdynės atlošas padalintas į tris dalis (40:20:40) Pastaba: tik su PWD arba PWK	3NT	284	284
Šildomos priekinės sėdynės Bazinėms medžiaga aptrauktoms priekinėms sėdynėms: · Šildomos sėdynės ir atlošo vidurinės dalys, kitu atveju šildomos sėdynės ir atlošo vidurinės dalys bei sėdynės šonai · Vairuotojo ir priekinio keleivio pusėse, atskirai nustatomas trimis pakopomis naudojant tiesioginio pasirinkimo mygtuką oro kondicionieriaus valdymo modulyje	4A3	384	384
Komforto paketas Paketo apimtis: · Elektra nustatomi, prilenkiami ir šildomi išoriniai galinio vaizdo veidrodžiai, automatiškai tamsėjantys išoriniai galinio vaizdo veidrodžiai abiejose pusėse su integruotais šviesos diodų posūkių rodikliais ir automatine priekinio keleivio pusės išorinio veidrodžio nuleidimo funkcija, išgaubtu, plokščiu arba asferiniu veidrodžio stiklu, įskaitant šildomus priekinio stiklo apiplovimo purkštukus · Berėmis automatiškai tamsėjantis vidinis galinio vaizdo veidrodis · Priekinių sėdynių 4 krypčių juosmens atramos reguliavimas elektra horizontaliai ir vertikaliai · Projekcinis apšvietimas išoriniuose veidrodžiuose	PYA	946	946



Papildoma įranga

Komforto įranga ir funkcinė įranga	Kodas	Q4 e-tron Kaina EUR su PVM	Q4 50 e-tron
Komforto paketas „plus“ Papildomai prie komforto paketo: · Vairuotojo sėdynės ir išorinių veidrodžių atminties funkcija · Elektra nustatomos priekinės sėdynės Pastaba: ne su baziniais sėdynių apmušalais	PYY	1 942	1 942
Daiktadėžių ir bagažo skyriaus įrangos paketas Paketo apimtis: · Tinklinės kišenės daiktams galinėje priekinių sėdynių atlošų pusėje · Gėrimų laikikliai galiniame viduriniame porankyje · Užrakinamas pirštinių skyrius Bagažo skyriuje: · Bagažo skyriaus tinklas (įtempiamasis tinklas) · 12 voltų kištukinis lizdas bagažo skyriuje · Antrasis šviesos diodų šviestuvai · Kintamosios padėties pakrovimo grindys (nulenkimo santykis 40:60); galinė lentyna gali būti padedama po bagažo skyriaus grindimis ① Pastaba: tik Sportback modeliui	QE1	289	289
Funkcinis paketas Paketo apimtis: · Daiktadėžių ir bagažinės įrangos paketas, kurį sudaro tinklinės kišenės galinėje priekinių sėdynių atlošų pusėje, patogūs gėrimų laikikliai priekyje su apkabomis, užrakinamas pirštinių skyrius, bagažinės tinklas (įtempiamasis tinklas), 12 voltų kištukinis lizdas bagažinėje ir kintamos bagažinės grindys (sulenkimo santykis 40:60), įskaitant bagažinės uždangalą, kuris gali būti padedamas po bagažinės grindimis · Nuimamas bagažinės tinklas, kuris gali būti tvirtinamas prie grindų arba prie nulenktos galinės sėdynės atlošo ① Pastaba: ne Sportback modeliui	PYW	373	373



Papildoma įranga

Sėdynių apmušalai / odos paketai

Interjeras su juodos spalvos odos ir dirbtinės odos deriniu aptrauktomis bazinėmis sėdynėmis

Apimtis:

- Bazinės priekinės sėdynės su rankiniu sėdynės aukščio, išilginės padėties, atlošo polinkio, galvos atramos aukščio ir saugos diržo aukščio nustatymu
- Juodos spalvos odos ir dirbtinės odos „mono.pur 550“ derinys su juodos spalvos oda aptrauktomis vidurinėmis priekinių sėdynių ir dviejų šoninių galinių sėdynių dalimis, juodos spalvos „mono.pur 550“ dirbtine oda aptrauktais sėdynių šonais, galvos atramomis, vidurine galine sėdyne ir priekiniu viduriniu ranktūriu (jeigu užsakytas), akcentinėmis juostomis ant sėdynių iš „Steel grey“ spalvos „Dinamica“ mikropluošto², su kontrastinėmis siūlėmis
- Oda aptrauktas dviejų stipinų daugiafunkcis vairas su chromo spalvos apdaila
- Aplinką sudarančio baltos spalvos apšvietimo paketas
- Apsauginės durų slenksčių juostos priekyje su aliuminio intarpais
- Antracito spalvos dekoratyviniai intarpai iš aliuminio „Convergence“ prietaisų palyje; akcentiniai paviršiai prietaisų palyje ir „Platinum grey“ spalvos šilko efekto dažais nudažyta apdaila vidurinėje konsolėje
- Blizgios juodos spalvos akcentiniai paviršiai su blizgios juodos spalvos vidurinės konsolės paneliu ir apdaila priekinėse duryse; derinyje su „Audi drive select“ sistema blizgios juodos spalvos jungiklių juosta vidurinėje konsolėje
- Aliuminio optikos interjero elementai
- Interjerui pritaikytos spalvos dirbtine oda su kontrastinėmis siūlėmis aptrauktos atramos rankai duryse
- Specialiosios spalvos medžiaginis lubų apmušimas
- Padalintas nulenkiamas galinės sėdynės atlošas



Kodas

Q4 e-tron

Q4 50 e-tron

Kaina EUR su PVM

PWA

2 365

2 365

Interjeras su rudos spalvos odos ir dirbtinės odos deriniu aptrauktomis bazinėmis sėdynėmis

Apimtis:

- Bazinės priekinės sėdynės su rankiniu sėdynės aukščio, išilginės padėties, atlošo polinkio, galvos atramos aukščio ir saugos diržo aukščio nustatymu
- „Santos brown“ spalvos odos ir dirbtinės odos „mono.pur 550“ derinys su „Santos brown“ spalvos oda aptrauktomis vidurinėmis priekinių sėdynių ir dviejų šoninių galinių sėdynių dalimis, „Santos brown“ spalvos „mono.pur 550“ dirbtine oda aptrauktais sėdynių šonais, galvos atramomis, vidurine galine sėdyne ir priekiniu viduriniu ranktūriu (jeigu užsakytas), akcentinėmis juostomis ant sėdynių iš „Steel grey“ spalvos „Dinamica“ mikropluošto, su kontrastinėmis siūlėmis
- Oda aptrauktas dviejų stipinų daugiafunkcis vairas su chromo spalvos apdaila
- Aplinką sudarančio baltos spalvos apšvietimo paketas
- Apsauginės durų slenksčių juostos priekyje su aliuminio intarpais
- Antracito spalvos dekoratyviniai intarpai iš aliuminio „Convergence“ prietaisų palyje; akcentiniai paviršiai prietaisų palyje ir „Platinum grey“ spalvos šilko efekto dažais nudažyta apdaila vidurinėje konsolėje
- Blizgios juodos spalvos akcentiniai paviršiai su blizgios juodos spalvos vidurinės konsolės paneliu ir apdaila priekinėse duryse; derinyje su „Audi drive select“ sistema blizgios juodos spalvos jungiklių juosta vidurinėje konsolėje
- Aliuminio optikos interjero elementai
- Interjerui pritaikytos spalvos dirbtine oda su kontrastinėmis siūlėmis aptrauktos atramos rankai duryse
- Juodos spalvos medžiaginis lubų apmušimas
- Padalintas nulenkiamas galinės sėdynės atlošas



PWB

2 631

2 631



Papildoma įranga

Sėdynių apmušalai / odos paketai

Interjeras su smėlio spalvos odos ir dirbtinės odos deriniu aptrauktomis bazinėmis sėdynėmis

Apimtis:

- Bazinės priekinės sėdynės su rankiniu sėdynės aukščio, išilginės padėties, atlošo polinkio, galvos atramos aukščio ir saugos diržo aukščio nustatymu
- „Pergament beige“ spalvos odos ir dirbtinės odos „mono.pur 550“ derinys su „Pergament beige“ spalvos oda aptrauktomis vidurinėmis priekinių sėdynių ir dviejų šoninių galinių sėdynių dalimis, „Pergament beige“ spalvos „mono.pur 550“ dirbtine oda aptrauktais sėdynių šonais, galvos atramomis, vidurine galine sėdyne ir priekiniu viduriniu ranktūriu (jeigu užsakytas), akcentinėmis juostomis ant sėdynių iš „Steel grey“ spalvos „Dinamica“ mikropluošto², su kontrastinėmis siūlėmis
- Oda aptrauktas dviejų stipinų daugiavfunkcis vairas su chromo spalvos apdaila
- Aplinką sudarančio baltos spalvos apšvietimo paketas
- Apsauginės durų slenksčių juostos priekyje su aliuminio intarpais
- Antracito spalvos dekoratyviniai intarpai iš aliuminio „Convergence“ prietaisų panylyje; akcentiniai paviršiai prietaisų panylyje ir „Platinum grey“ spalvos šilko efekto dažais nudažyta apdaila vidurinėje konsolėje
- Blizgios juodos spalvos akcentiniai paviršiai su blizgios juodos spalvos vidurinės konsolės paneliu ir apdaila priekinėse duryse; derinyje su „Audi drive select“ sistema blizgios juodos spalvos jungiklių juosta vidurinėje konsolėje
- Aliuminio optikos interjero elementai
- Interjerui pritaikytos spalvos dirbtine oda su kontrastinėmis siūlėmis aptrauktos atramos rankai duryse
- Specialiosios spalvos medžiaginis lubų apmušimas
- Padalintas nulenkiamas galinės sėdynės atlošas



Kodas

Q4 e-tron

Q4 50 e-tron

Kaina EUR su PVM

PWC

2 365

2 365

Interjeras su juodos spalvos medžiaga aptrauktomis sportinėmis sėdynėmis

Apimtis:

- Sportinės priekinės sėdynės su vizualiai integruotomis galvos atramomis ir iškiliais sėdynių šonais; su rankiniu sėdynės aukščio, išilginės padėties, sėdynės polinkio, atlošo polinkio ir saugos diržo aukščio nustatymu
- Juodos ir sidabrinės spalvos medžiaga „Routine“ su juodos ir sidabrinės spalvos „Routine“ medžiaga aptrauktomis vidurinėmis sėdynių dalimis, juodos spalvos vienspalve medžiaga aptraukti sėdynių šonai, galvos atramos, priekinis vidurinis ranktūris (jeigu užsakytas)
- Oda aptrauktas dviejų stipinų daugiavfunkcis vairas, papildomai su chromo spalvos apdaila
- Apsauginės durų slenksčių juostos priekyje su aliuminio intarpais
- Juodos spalvos dažais nudažytas dekoratyvinis intarpas prietaisų panylyje; akcentiniai paviršiai prietaisų panylyje ir sidabrinės spalvos „effect“ dažais nudažyta apdaila vidurinėje konsolėje
- Blizgios juodos spalvos akcentiniai paviršiai
- Aliuminio optikos interjero elementai
- Specialiosios spalvos medžiaginis lubų apmušimas



PWD

692

692



Papildoma įranga

Sėdynių apmušalai / odos paketai

Interjeras su juodos spalvos odos ir dirbtinės odos deriniu aptrauktomis sportinėmis sėdynėmis

Apimtis:

- Sportinės priekinės sėdynės su vizualiai integruotomis galvos atramomis ir iškiliais sėdynių šonais; su rankiniu sėdynės aukščio, išilginės padėties, sėdynės polinkio, atlošo polinkio ir saugos diržo aukščio nustatymu
- Juodos spalvos odos ir dirbtinės odos „mono.pur 550“ derinys su juodos spalvos oda aptrauktomis vidurinėmis priekinių sėdynių ir dviejų šoninių galinių sėdynių dalimis, juodos spalvos „mono.pur 550“ dirbtine oda su kontrastinėmis siūlėmis aptrauktais sėdynių šonais, galvos atramomis, vidurine galine sėdyne ir priekiniu viduriniu ranktūriu (jeigu užsakytas)
- Oda aptrauktas dviejų stipinų daugiafunkcis vairas su chromo spalvos apdaila
- Aplinką sudarančio baltos spalvos apšvietimo paketas
- Apsauginės durų slenksčių juostos priekyje su aliuminio intarpais
- Antracito spalvos dekoratyvinis intarpas iš aliuminio „Convergence“ prietaisų panelyje; akcentiniai paviršiai prietaisų panelyje ir „Platinum grey“ spalvos šilko efekto dažais nudažyta apdaila vidurinėje konsolėje
- Blizgios juodos spalvos akcentiniai paviršiai su blizgios juodos spalvos vidurinės konsolės paneliu ir apdaila priekinėse duryse; derinyje su „Audi drive select“ sistema blizgios juodos spalvos jungiklių juosta vidurinėje konsolėje
- Aliuminio optikos interjero elementai
- Interjerui pritaikytos spalvos dirbtine oda su kontrastinėmis siūlėmis aptrauktos atramos rankai duryse
- Specialiosios spalvos medžiaginis lubų apmušimas
- Padalintas nulenkiamas galinės sėdynės atlošas



Kodas

Q4 e-tron

Q4 50 e-tron

Kaina EUR su PVM

PWE

2 773

2 773

„S line“ interjeras su juodos spalvos medžiagos ir dirbtinės odos deriniu aptrauktomis sportinėmis sėdynėmis

Apimtis:

- Sportinės priekinės sėdynės su vizualiai integruotomis galvos atramomis ir iškiliais sėdynių šonais; su rankiniu sėdynės aukščio, išilginės padėties, sėdynės polinkio, atlošo polinkio ir saugos diržo aukščio nustatymu
- Medžiagos „Pulse“ ir dirbtinės odos „mono.pur 550“ derinys su „S“ logotipo įspaudais priekinių sėdynių atlošuose, juodos ir sidabrinės spalvos „Pulse“ medžiaga aptrauktomis vidurinėmis priekinių sėdynių ir dviejų šoninių galinių sėdynių dalimis ir su juodos spalvos „mono.pur 550“ dirbtine oda su „Rock grey“ spalvos siūlėmis aptrauktais sėdynių šonais, galvos atramomis, vidurine galine sėdyne ir priekiniu viduriniu ranktūriu (jeigu užsakytas)
- Oda aptrauktas dviejų stipinų daugiafunkcis vairas, papildomai su chromo spalvos apdaila, „S“ emblema, perforuota oda aptrauktomis vairo laikymo zonomis ir kontrastinėmis siūlėmis
- Aplinką sudarančio baltos spalvos apšvietimo paketas
- Apšviečiamos apsauginės priekinių durų slenksčių juostos su aliuminio intarpais ir „S“ logotipais
- Dekoratyviniai intarpai iš tamsaus matinio pašiaušto aliuminio prietaisų panelyje; akcentiniai paviršiai prietaisų panelyje ir chromuotais „Slate grey“ spalvos dažais nudažyta apdaila vidurinėje konsolėje
- Blizgios juodos spalvos akcentiniai paviršiai su blizgios juodos spalvos vidurinės konsolės paneliu ir apdaila priekinėse duryse; derinyje su „Audi drive select“ sistema blizgios juodos spalvos jungiklių juosta vidurinėje konsolėje
- Aliuminio optikos interjero elementai
- Pedalai ir pakoja iš nerūdijančio plieno
- Juodos spalvos medžiaginis lubų apmušimas



PWK

2 245

2 245



Papildoma įranga

Sėdynių apmušalai / odos paketai

„S line“ interjeras su juodos spalvos odos ir dirbtinės odos deriniu aptrauktomis sportinėmis sėdynėmis

Apimtis:

- Sportinės priekinės sėdynės su vizualiai integruotomis galvos atramomis ir iškiliais sėdynių šonais; su rankiniu sėdynės aukščio, išilginės padėties, sėdynės polinkio, atlošo polinkio ir saugos diržo aukščio nustatymu
- Odos ir dirbtinės odos „mono.pur 550“ derinys su „S“ logotipo įspaudais priekinių sėdynių atlošuose, juodos spalvos oda aptrauktomis vidurinėmis priekinių sėdynių ir dviejų šoninių galinių sėdynių dalimis ir su juodos spalvos „mono.pur 550“ dirbtine oda su kontrastinėmis siūlėmis aptrauktais sėdynių šonais, galvos atramomis, vidurine galine sėdyne ir priekiniu viduriniu ranktūriu (jeigu užsakytas)
- Oda aptrauktas dviejų stipinų daigafunkcis vairas, papildomai su chromo spalvos apdaila, „S“ emblema, perforuota oda aptrauktomis vairo laikymo zonomis ir kontrastinėmis siūlėmis
- Aplinką sudarančio baltos spalvos apšvietimo paketas
- Apšviečiamos apsauginės priekinių durų slenksčių juostos su aliuminio intarpais ir „S“ logotipais
- Dekoratyviniai intarpai iš tamsaus matinio pašiaušto aliuminio prietaisų palyje; akcentiniai paviršiai prietaisų palyje ir chromuotais „Slate grey“ spalvos dažais nudažyta apdaila vidurinėje konsolėje
- Blizgios juodos spalvos akcentiniai paviršiai su blizgios juodos spalvos vidurinės konsolės paneliu ir apdaila priekinėse duryse; derinyje su „Audi drive select“ sistema blizgios juodos spalvos jungiklių juosta vidurinėje konsolėje
- Aliuminio optikos interjero elementai
- Pedalai iš nerūdijančio plieno
- Interjerui pritaikytos spalvos dirbtine oda su kontrastinėmis siūlėmis aptrauktos atramos rankai duryse
- Juodos spalvos medžiaginis lubų apmušimas
- Padalintas nulenkiamas galinės sėdynės atlošas



Kodas

Q4 e-tron

Q4 50 e-tron

Kaina EUR su PVM

PWL

3 221

3 221



Papildoma įranga

Sėdynių apmušalai / odos paketai

„S line“ interjeras su juodos spalvos „Dinamica“ mikropluošto ir dirbtinės odos deriniu aptrauktomis sportinėmis sėdynėmis

Apimtis:

- Sportinės priekinės sėdynės su vizualiai integruotomis galvos atramomis ir iškiliais sėdynių šonais; su rankiniu sėdynės aukščio, išilginės padėties, sėdynės polinkio, atlošo polinkio ir saugos diržo aukščio nustatymu
- „Dinamica“ mikropluošto ir dirbtinės odos „mono.pur 550“ derinys su „S“ logotipo įspaudais priekinių sėdynių atlošuose, juodos spalvos „Dinamica“ mikropluoštu aptrauktomis vidurinėmis priekinių sėdynių ir dviejų šoninių galinių sėdynių dalimis ir su juodos spalvos „mono.pur 550“ dirbtine oda su rombų raštu ir kontrastinėmis siūlėmis aptrauktomis sėdynių šonais, galvos atramomis, vidurine galine sėdyne ir priekiniu viduriniu ranktūriu (jeigu užsakytas)
- Oda aptrauktas dviejų stipinų daugiafunkcis vairas, papildomai su chromo spalvos apdaila, „S“ emblema, perforuota oda aptrauktomis vairo laikymo zonomis ir kontrastinėmis siūlėmis
- Aplinką sudarančio baltos spalvos apšvietimo paketas
- Apšviečiamos apsauginės priekinių durų slenksčių juostos su aliuminio intarpais ir „S“ logotipais
- Dekoratyviniai intarpai iš tamsaus matinio pašiaušto aliuminio prietaisų panelyje; akcentiniai paviršiai prietaisų panelyje ir chromuotais „Slate grey“ spalvos dažais nudažyta apdaila vidurinėje konsolėje
- Blizgios juodos spalvos akcentiniai paviršiai su blizgios juodos spalvos vidurinės konsolės paneliu ir apdaila priekinėse duryse; derinyje su „Audi drive select“ sistema blizgios juodos spalvos jungiklių juosta vidurinėje konsolėje
- Aliuminio optikos interjero elementai
- Pedalai ir pakoja iš nerūdijančio plieno
- Interjerui pritaikytos spalvos dirbtine oda su kontrastinėmis siūlėmis aptrauktos atramos rankai duryse
- Juodos spalvos medžiaginis lubų apmušimas
- Padalintas nulenkiamas galinės sėdynės atlošas



Kodas

Q4 e-tron

Q4 50 e-tron

Kaina EUR su PVM

PWM

3 561

3 561

„S line“ interjeras su juodos spalvos oda aptrauktomis sportinėmis sėdynėmis

Apimtis:

- Sportinės priekinės sėdynės su vizualiai integruotomis galvos atramomis ir iškiliais sėdynių šonais; su rankiniu sėdynės aukščio, išilginės padėties, sėdynės polinkio, atlošo polinkio ir saugos diržo aukščio nustatymu
- „Fine Nappa“ oda su „S“ logotipo įspaudais priekinių sėdynių atlošuose bei su juodos spalvos „Fine Nappa“ oda su rombų raštu ir „Rock grey“ arba „Express red“ spalvos kontrastinėmis siūlėmis aptrauktomis vidurinėmis sėdynių dalimis, sėdynių šonais, galvos atramomis ir viduriniu ranktūriu
- Oda aptrauktas dviejų stipinų daugiafunkcis vairas, papildomai su chromo spalvos apdaila, „S“ emblema, kontrastinėmis siūlėmis ir perforuota oda aptrauktomis vairo laikymo zonomis
- Aplinką sudarančio baltos spalvos apšvietimo paketas
- Apšviečiamos apsauginės priekinių durų slenksčių juostos su aliuminio intarpais ir „S“ logotipais
- Dekoratyviniai intarpai iš tamsaus matinio pašiaušto aliuminio prietaisų panelyje; akcentiniai paviršiai prietaisų panelyje ir chromuotais „Slate grey“ spalvos dažais nudažyta apdaila vidurinėje konsolėje
- Blizgios juodos spalvos akcentiniai paviršiai su blizgios juodos spalvos vidurinės konsolės paneliu ir apdaila priekinėse duryse; derinyje su „Audi drive select“ sistema blizgios juodos spalvos jungiklių juosta vidurinėje konsolėje
- Aliuminio optikos interjero elementai
- Pedalai ir pakoja iš nerūdijančio plieno
- Interjerui pritaikytos spalvos dirbtine oda su kontrastinėmis siūlėmis aptrauktos atramos rankai duryse
- Juodos spalvos medžiaginis lubų apmušimas
- Padalintas nulenkiamas galinės sėdynės atlošas



PWN

4 409

4 409



Papildoma įranga

Sėdynių apmušalai / odos paketai

Raudonos spalvos „Audi Sport“ siūlės

Efektyvus „Express red“ spalvos siūlių akcentas sėdynėse, viduriniame ranktūryje (jeigu užsakytas), ant vairo žiedo ir ant atramų rankai duryse nuosekliai papildo sportinį „S line“ interjero įrangos paketo charakterį.

Pastaba: tik su PWN arba PWM



Kodas

Q4 e-tron

Q4 50 e-tron

Kaina EUR su PVM

YYB

487

487

Interjero apdaila

Interjero apdaila iš antracito spalvos modernios technologijos audinio

Dekoratyvinis tarpas prietaisų panelyje; akcentiniai paviršiai prietaisų panelyje ir chrominiai „Slate grey“ spalvos dažais nudažyta apdaila vidurinėje konsolėje. Modernios technologijos audinys yra pažangusis poliesterio audinys su inovacine modernios technologijos išvaizda, iš dalies (maždaug 63 %) pagamintas iš perdirbtų polietileno butelių, su lietimui malonia tekstūra.

Pastaba: tik su PWK, PWL arba PWM

5MC

651

651

Sidabrinės ir pilkos spalvos natūralios sedimentuotos liepos medienos interjero apdaila

5TK

442

442

su PWA, PWB, PWC, PWE, PWK, PWM arba PWN

187

187



Papildoma įranga

Vairai / pavarų perjungimo svirtys / valdymo elementai

Dvigubų stipinų oda aptrauktas daugiafunkcis vairas su pavarų perjungimo svirtelėmis

Pastaba: tik su PY7



Kodas

Q4 e-tron

Q4 50 e-tron

Kaina EUR su PVM

2ZQ

113

113

Oda aptrauktas sportinis dviejų stipinų daugiafunkcis vairas su pavarų perjungimo svirtelėmis bei tiesiomis viršutine ir apatine dalimis



2FS

340

340

Vairo šildymas

Pastaba: tik su 2ZQ arba 2FS ir PYL arba PY7 ir PYC, ne su YYB

AI9

204

204



Papildoma įranga

Informacija ir pramogos / MMI ir navigacijos sistemos	Kodas	Q4 e-tron	Q4 50 e-tron
	Kaina EUR su PVM		
„MMI plus“ <ul style="list-style-type: none">· Aukštos raiškos 11.6" spalvotas ekranas su „MMI touch“ valdymu· MMI navigacijos sistema „plus“ su „MMI touch“, įskaitant „Audi connect“ paslaugas „Navigation & Infotainment“· „Audi virtual cockpit“ – visiškai skaitmeninis 10,25" prietaisų skydelis Pastaba: tik su IT3	PYG	2 328	2 328
„MMI pro“ <p>Navigacijos paketo apimtis:</p> <ul style="list-style-type: none">· Aukštos raiškos 11.6" spalvotas ekranas su „MMI touch“ valdymu· MMI navigacijos sistema „plus“ su „MMI touch“, įskaitant „Audi connect“ paslaugas „Navigation & Infotainment“ ir „Audi connect“ paslaugas „Navigation & Infotainment plus“· Audi sąsaja išmaniajam telefonui· Papildytos realybės projekcinis ekranas· „Audi virtual cockpit plus“ – visiškai skaitmeninis 10,25" prietaisų skydelis Pastaba: tik su IT3	PYH	3 556	3 556
„Audi connect“ paslaugos „Navigation & Infotainment plus“ <p>Apima „Audi connect“ paslaugas „Navigation & Infotainment“ bei:</p> <ul style="list-style-type: none">· Navigacija naudojant „Google“ palydovinį žemėlapij· Tikslų paieška realiuoju laiku· Smulkiai detalizuoti 3D formato miestų vaizdai· Interneto radijas· Hibridinis radijas Pastaba: tik su PYG arba PYH	IT3	284	284
Informacija ir pramogos / garso sistemos			
Audi garso sistema <p>8 garsiakalbiai įskaitant vidurinį garsiakalbį ir žemųjų dažnių kolonėlę, 6 kanalų stiprintuvus su bendrąja išvesties galia 180 vatų</p>	9VD	328	328
„SONOS“ „Premium“ klasės garso sistema <p>10 harmoningai suderintų aukštos galios garsiakalbių, įskaitant vidurinį garsiakalbį ir žemųjų dažnių kolonėlę</p>	9VS	793	793



Papildoma įranga

	Kodas	Q4 e-tron	Q4 50 e-tron
		Kaina EUR su PVM	
Informacija ir pramogos / telefonas ir komunikacija			
Audi sąsaja išmaniajam telefonui	IU1	606	606
Išmaniojo telefono paketas	PYX	1 150	1 150
Apimtis: · „Audi phone box“ · Audi sąsaja išmaniajam telefonui · 12 voltų elektros sistemos kištukinis lizdas ir 2 USB-C jungtys įrenginių įkrovimui			
	su PYH	544	544
Asistavimo sistemos / saugumas			
Šoninės oro pagalvės priekyje ir gale su galvos oro pagalvių sistema ir vidurinė oro pagalvė tarp priekinių sėdynių	6C4	408	408
Papildomai prie šoninių oro pagalvių priekyje ir gale bei galvos oro pagalvių priekyje įrengta vidurinė oro pagalvė. Sistemos funkcionavimo ribose ši oro pagalvė yra parengta išsiskleisti, jeigu prireiks, tarp vairuotojo ir priekinio keleivio sėdynių, Pastaba: ne su baziniais sėdynių apmušalais			
Parkavimo asistentas „Plus“ su parkavimo atstumo kontrole ir „Area View“ sistema	8A2	623	623
Pastaba: tik su PYL arba PYM ir PYG arba PYH			
Galinio vaizdo kamera	KA2	475	475
Pastaba: tik su PY7			
Asistavimo vairuotojui sistemų paketas	PYK	713	713
Apimtis: · Įspėjimo dėl išvažiavimo iš eismo juostos sistema · Parkavimo sistema „plus“ · Pastovaus greičio palaikymo sistema su greičio ribotuviu Pastaba: ne su ZZQ			



Papildoma įranga

	Kodas	Q4 e-tron	Q4 50 e-tron
		Kaina EUR su PVM	
Asistavimo sistemos / saugumas			
Asistavimo sistemų paketas „plus“	PYL	1 461	985
Apima šias asistavimo vairuotojui sistemas: <ul style="list-style-type: none">· Automatinis atstumo reguliavimas ACC su greičio ribotuvu· Įspėjimo dėl išvažiavimo iš eismo juostos sistema· Parkavimo sistema „plus“· Galinio vaizdo kamera Pastaba: ne su ZZQ			
Asistavimo sistemų paketas „advanced“	PY7	1 539	1 539
Apima šias asistavimo vairuotojui sistemas: <ul style="list-style-type: none">· Adaptyvus važiavimo asistentas su kritinių situacijų asistentu· Automatinis atstumo reguliavimas ACC su greičio ribotuvu· Parkavimo sistema „plus“ Pastaba: tik su 2FS arba ZZQ ir PYG arba PYH ir KA2			
Asistavimo sistemų paketas „Pro“	PY5	2 197	2 197
Asistavimo sistemų paketas „Pro“ apima šias asistavimo sistemas: <ul style="list-style-type: none">· Adaptyvus važiavimo asistentas su kritinių situacijų asistentu (6I6)· Automatinis atstumo reguliavimas ACC su greičio ribotuvu (8T8)· Parkavimo asistentas „Plus“ su parkavimo atstumo kontrole ir „Area View“ sistema (8A2)· Aplinkos matymo kameros (KA6) Pastaba: tik su PYA arba PYY ir 2FS arba ZZQ ir PYG arba PYH			
Parkavimo sistema gale ir pastovaus greičio palaikymo sistema	PYJ	340	340
Apima šias asistavimo vairuotojui sistemas: <ul style="list-style-type: none">· Parkavimo sistema gale· Pastovaus greičio palaikymo sistema su greičio ribotuvu· Įspėjimo dėl išvažiavimo iš eismo juostos sistema			
Saugos paketas „plus“	PYU	770	770
Apima šias asistavimo vairuotojui sistemas: <ul style="list-style-type: none">· Persirikiavimo į kitą eismo juostą asistentas su įspėjimu išlipant ir skersinio eismo gale stebėjimo asistentu· Įspėjimo dėl išvažiavimo iš eismo juostos sistema· Priekinė „Audi pre sense“ sistema· „Audi pre sense basic“ sistema ir galinė „Audi pre sense“ sistema Pastaba: tik su 9VD arba 9VS			



Papildoma įranga

Technologijos / saugumas	Kodas	Q4 e-tron	Q4 50 e-tron
		Kaina EUR su PVM	
Sieninis laikiklis Patogus kompaktinės e-tron įkrovimo sistemos ir e-tron įkrovimo sistemos „connect“ sieninis laikiklis. Sieninis laikiklis suteikia galimybę tvarkingai ir patogiai tvirtinti įkrovimo sistemų valdymo modulį dažnai naudojamose įkrovimo vietose (pvz., ant garažo sienos): <ul style="list-style-type: none">· Kištukas automobiliui tvarkingai įdedamas į kartu tiekiamą kištuko laikiklį. Jis gali būti montuojamas atskirai nuo sieninio laikiklio.· Užrakinamas užraktu su raktu, siekiant užkirsti kelią paprastai valdymo modulio vagystei· Jeigu reikia, perteklinio ilgio jungiamasis kabelis gali būti suvyniojamas ant sieninio laikiklio	NJ2	136	136
Pramoninis CEE kištukas 32 A, 230 V, ilgas ir tiesus, e-tron įkrovimo sistemai Elektros tinklo jungiamasis kabelis (ilgis 1,6 m) su pramoniniu CEE kištuku, 32 A, vienfazis, mėlynas, tiesioji versija, kompaktinei e-tron įkrovimo sistemai	73N	0	0
Apšvietimas			
Audi matriciniai priekiniai šviesos diodų žibintai Matriciniai priekiniai šviesos diodų žibintai su skaitmeniniais šviesos sklaidymo vaizdais, dinamine apšvietimo inscenizacija ir dinaminiais posūkių rodikliais apima šias funkcijas: <ul style="list-style-type: none">· Skaitmeninis dienos važiavimo šviesų sklaidymo vaizdas (pasirinkimas stovint iš 4 šviesos sklaidymo vaizdų)· Dinaminiai posūkių rodikliai· Artimosios šviesos· Tolimosios šviesos· Gabaritinės šviesos· Pasukimo šviesos (šoninio apšvietimo papildymas pasukant)· Bet kokioms oro sąlygoms pritaikomos šviesos (akinio atspindžiais blogo matomumo sąlygomis sumažinimui)· Manevravimo šviesos (apšviečia manevravimo zoną priekyje, kai važiuojama atbuline eiga)· Automagistralės šviesos (padidintas šviesos nuotolis važiuojant dideliu greičiu)· Automatinis dinaminis žibintų šviesos nuotolio reguliavimas (automobilio pakrovimo ir išilginių judesių kompensavimas)· Dinaminė „Coming home“ ir „Leaving home“ funkcijų apšvietimo inscenizacija Galiniai šviesos diodų žibintai su šviečiančia juosta ir dinaminiais posūkių rodikliais apima: <ul style="list-style-type: none">· Dinaminiai posūkių rodikliai· Stabdžių šviesos· Galinės šviesos· Valstybinio numerio apšvietimas· Baltos spalvos atbulinės eigos šviesos· Šviečianti juosta· Dinaminė „Coming home“ ir „Leaving home“ funkcijų apšvietimo inscenizacija visoje šviečiančioje juostoje	PXC	1 279	1 279



Papildoma įranga

	Kodas	Q4 e-tron	Q4 50 e-tron
	Kaina EUR su PVM		
Apšvietimas			
Tolimųjų šviesų asistentas Automatinis tolimųjų šviesų įjungimas ir išjungimas sistemos funkcionavimo ribose mažina priešpriešiais atvažiuojančių ir kitų eismo dalyvių akinimą.	8G1	113	113
Priekinių žibintų apiplovimo sistema Priekinių žibintų apiplovimo sistema užtikrina geresnį kelio apšvietimą, ypač blogomis oro sąlygomis. Valymas vandeniu aukštu slėgiu pagerina apšvietimą ir užtikrina gerą matomumą dėl sumažinto išsklaidymo.	8X8	300	300
Aplinką sudarančio apšvietimo paketas Šie elementai skleidžia baltos spalvos šviesą: · Šviesos diodų lubų modulis priekyje ir gale · Bagažinės apšvietimas kairėje · Apšviečiami makiažo veidrodžiai vairuotojui ir priekiniam keleiviui · Aplinką sudarantis apšvietimas priekinėse ir galinėse duryse · Įlipimo zonos apšvietimas apatinėje priekinių durų pusėje · Daiktadėžės vidurinės konsolės priekyje apšvietimas · Kontūrinis apšvietimas prietaisų panelyje · Pirštinių skyriaus apšvietimas · Kojų srities apšvietimas priekyje ir gale Pastaba: ne su baziniais dekoratyviniais intarpais	QQ8	284	284
Aplinką sudarančio apšvietimo paketas „plus“ Apima šią įrangą, dalis kurios skleidžia baltos spalvos šviesą, kita dalis – su daugiaspalviu pritaikymu: · Šviesos diodų lubų modulis priekyje ir gale (baltos spalvos) · Bagažinės apšvietimas kairėje (baltos spalvos) · Apšviečiami makiažo veidrodžiai vairuotojui ir priekiniam keleiviui (baltos spalvos) · Aplinką sudarantis apšvietimas priekinėse ir galinėse duryse (daugiaspalvis) · Įlipimo zonos apšvietimas apatinėje priekinių durų pusėje (baltos spalvos) · Daiktadėžės vidurinės konsolės priekyje apšvietimas (baltos spalvos) · Kontūrinis apšvietimas prietaisų panelyje (daugiaspalvis) · Pirštinių skyriaus apšvietimas · Kojų srities apšvietimas priekyje ir gale Pastaba: ne su baziniais dekoratyviniais intarpais	QQ9	397	397
	su PWA, PWB, PWC, PWE, PWK, PWL, PWM, PWN, PFP arba PFR	113	113



Papildoma įranga

	Kodas	Q4 e-tron	Q4 50 e-tron
		Kaina EUR su PVM	
Stogo sistemos			
Panoramasis stiklinis stoglangis Dviejų dalių panoraminis stiklinis stoglangis turi labai didelį, tonuotą stiklinį paviršių. Kai atidarytas, panoraminis stiklinis stoglangis taip pat užtikrina gaivų klimatą salone. Integruotas vėjo deflektorius sumažina oro srauto keliamą triukšmą, kai stoglangis atidarytas. Priekinio stiklinio elemento pakėlimas ir atidarymas valdomas elektronikos. Taip pat yra patogi nepermatoma, elektronikos valdoma apsauginė užuolaida nuo saulės. Be to, blizgios juodos spalvos stogas pabrėžia pažangųjį Audi Q4 e-tron eksterjero dizainą.	3FU	1 483	1 483
Oro kondicionierius			
Šiluminis siurblys Sistemos funkcionavimo ribose šiluminis siurblys naudoja elektros pavaros komponentų spinduliuojamą šilumą ir aplinkos orą automobilio salono šildymui. Taip paremiamas reikiamos šildymo galios užtikrinimas žemos lauko temperatūros sąlygomis. Be to, šildymui nepanaudota elektros energija gali padėti padidinti ridos atsargą.	9M3	1 121	1 121
Rakinimo sistemos			
„Comfort key“ sistema derinyje su apsaugos nuo vagystės paketu Pastaba: ne su baziniais ratais	PG3	1 076	1 076
Elektra atidaromas ir uždaromas bagažinės dangtis Bagažinės dangtis gali būti atidaromas arba uždaromas, paspaudžiant mygtuką automobilio rakte arba vairuotojo duryse, arba naudojant sensorinį mygtuką bagažinės dangčio rankenoje. Derinyje su pasirinktiniu komfortiniu raktu viskas, ko reikia, tai kojos judesio (spyrio judesio) automobilio gale, kai Jūsų rankos yra užimtos. Pastaba: bazinė įranga Sportback modeliams	4E6/4E7	555	555
Garažo vartų nuotolinis valdymas (“HomeLink”)	VC2	266	266



Papildoma įranga

	Kodas	Q4 e-tron	Q4 50 e-tron
	Kaina EUR su PVM		
Veidrodžiai			
Juodos spalvos išorinių veidrodžių korpusai Pastaba: tik su 4ZD	6FJ	124	124
Stiklai			
Tamsinti galinis stiklas, galinių durų stiklai ir galiniai šoniniai stiklai („privacy“ stiklai)	QL5	453	453
Garsą izoliuojantys priekinių durų stiklai	VW6	136	136
Klimatinį ir akustinį komfortą užtikrinantis priekinis stiklas su šildymu be laidininkų Pastaba: tik su PYC	4GW	397	397
Kita eksterjero įranga			
Juodos spalvos dizaino paketas Apimtis: · Juodos spalvos akcentai „Audi Singleframe“ grotelių zonoje · Juodos spalvos akcentai priekinio ir galinio bamperių zonose · Juodos spalvos šoninių langų apdailos juostos · Juodos spalvos stogo bėgeliai Pastaba: tik su PY1 arba PY2	4ZD	566	566
Juodos spalvos dizaino paketas „Plus“ Juodos spalvos dizaino paketas su juodos spalvos Audi žiedais Pastaba: tik su PY1 arba PY2	4ZP	793	793
Be modelio pavadinimo, galios ir technologijos logotipo	2Z0	0	0
Be galios ir technologijos logotipo	2Z7	0	0
Paruošimas priekabos kabliui Apima paruošimo įrengimui laidų pynę. Priekabos kablių galima įsigyti iš originaliųjų Audi aksesuarų programos.	1D7	193	193



Papildoma įranga

Kita eksterjero įranga

Priekabos prikabinimo įranga

Mechaniškai atlenkiamas priekabos kablys gali būti patogiai užrakinamas ir atrakinamas, naudojant užrakto mechanizmą. Kiti privalumai: rutulinė galvutė mechaniškai atlenkiama su atrakinimu elektra, rutulinė jungtis ir rutulinė galvutė pagamintos iš kaitinio plieno, valdymas mygtuku bagažinėje, priekabos stabilizavimas yra elektroninės stabilizavimo sistemos (ESC) funkcija. Integruotas atlenkimo sistemos kištukinis lizdas užtikrina nenutrūkstamą elektros įrangos priekaboje arba gyvenamojoje priekaboje veikimą kelionėse ir gali būti užlenkiamas ir paslepamas po bamperiu, kai nenaudojamas.

Kodas	Q4 e-tron	Q4 50 e-tron
	Kaina EUR su PVM	
1M6	1 076	1 076

Kita interjero įranga

Apšviečiamos apsauginės durų slenksčių juostos priekyje su aliuminio intarpais

Pastaba: ne su baziniais sėdynių apmušalais

VT4	113	113
-----	-----	-----



Papildoma įranga

Pratęsta garantija	Kodas	Q4 e-tron	Q4 50 e-tron
		Kaina EUR su PVM	
Audi pratęsta garantija, 2 + 1, maksimali rida 30 000 km	EA1	142	142
Audi pratęsta garantija, 2 + 1, maksimali rida 60 000 km	EA2	206	206
Audi pratęsta garantija, 2 + 1, maksimali rida 90 000 km	EA3	269	269
Audi pratęsta garantija, 2 + 1, maksimali rida 120 000 km	EB4	285	285
Audi pratęsta garantija, 2 + 1, maksimali rida 150 000 km	EB3	349	349
Audi pratęsta garantija, 2 + 2, maksimali rida 40 000 km	EA4	285	285
Audi pratęsta garantija, 2 + 2, maksimali rida 80 000 km	EA5	429	429
Audi pratęsta garantija, 2 + 2, maksimali rida 120 000 km	EA6	620	620
Audi pratęsta garantija, 2 + 3, maksimali rida 50 000 km	EA7	461	461
Audi pratęsta garantija, 2 + 3, maksimali rida 100 000 km	EA8	716	716
Audi pratęsta garantija, 2 + 3, maksimali rida 150 000 km	EA9	1 099	1 099



Papildoma įranga

Įrangos paketai / dizaino paketai

Kodas	Q4 e-tron	Q4 50 e-tron
	Kaina EUR su PVM	
PFP	7 483	6 917

„edition one“ paketas, bronzos spalvos

Eksterjeras:

- „S line“ su diferencijuotu „S line“ eksterjeru (PY2)
- Kontrastine „Myth black“ spalva nudažyti „S line“ bamperiai, ratų arkų apdailos ir durų uždangalai (2JD)
- „Audi Sport“ 5 stipinių „W Star“ dizaino, matinės bronzos spalvos ratlankiai, 8,5J | 9,0J x 21, 235/45 R21 padangos priekyje ir 255/40 R21 padangos gale (C7A)
- Tonuoti matriciniai priekiniai šviesos diodų žibintai su skaitmeniniais šviesos sklaidymo vaizdais, dinamine apšvietimo inscenizacija ir dinaminiais posūkių rodikliais (PXC)
- Priekinių žibintų apiplovimo sistema (8X8)
- Tonuotos šviesos diodų šviečianti juosta gale, stabdžių, posūkių ir atbulinės eigos šviesos, animuota apšvietimo funkcija (PXC)
- Juodos spalvos dizaino paketas „plus“ su juodos spalvos akcentais „Audi Singleframe“ grotelių zonoje, šoninių langų bei priekinio ir galinio bamperių apdailos juostomis bei su juodos spalvos Audi žiedais ir modelio pavadinimu (4ZP)
- Juodos spalvos išorinių veidrodžių dangteliai (6FJ)
- Juodos spalvos stogo bėgeliai (3S2) (ne su Sportback)
- „Privacy“ stiklai su tamsintais galiniu stiklu, durų stiklais ir galiniais šoniniais stiklais (QL5)
- Bronzos spalvos Audi žiedų dekoratyvinės plėvelės (E2I)

Pastaba: tik su PWL ir 1JC bei kėbulo spalva „Typhoon Gray Metallic“ 2L2L

PFR	6 566	6 000
-----	-------	-------

„edition one“ paketas, juodos spalvos

Apimtis:

Eksterjeras:

- „S line“ su diferencijuotu „S line“ eksterjeru (FM7)
- Kontrastine „Manhattan grey metallic“ spalva nudažyti „S line“ bamperiai, ratų arkų apdailos ir durų uždangalai (FB5)
- „Audi Sport“ 5 stipinių „W Star“ dizaino, pilkos platinos spalvos ratlankiai, 8,5J | 9,0J x 21, 235/45 R21 padangos priekyje ir 255/40 R21 padangos gale (C5W)
- Tonuoti matriciniai priekiniai šviesos diodų žibintai su skaitmeniniais šviesos sklaidymo vaizdais, dinamine apšvietimo inscenizacija ir dinaminiais posūkių rodikliais (PXC)
- Priekinių žibintų apiplovimo sistema (8X8)
- Tonuotos šviesos diodų šviečianti juosta gale, stabdžių, posūkių ir atbulinės eigos šviesos, animuota apšvietimo funkcija (PXC)
- Stogo bėgeliai iš aliuminio (3S1) (ne su Sportback)
- „Privacy“ stiklai su tamsintais galiniu stiklu, durų stiklais ir galiniais šoniniais stiklais (QL5)
- Juodos spalvos Audi žiedų dekoratyvinės plėvelės (E2D)

Pastaba: tik su PWL ir 1JC bei kėbulo spalva „Geysers Blue Metallic“ 5Y5Y



Papildoma įranga

Įrangos paketai / dizaino paketai

„advanced“

Komplektacijos linija „advanced“ apima:

- „advanced“ bamperiai su apatine kontrastine „Manhattan grey metallic“ spalva nudažyta aplink nutiesta linija, pasirinktinai visiškai nudažyti tik derinyje su „Pebble Grey“, „Glacier White Metallic“, „Myth Black Metallic“ ir „Navarra Blue Metallic“ kėbulo spalvomis
- Komfortiška važiuoklė
- Blizgių dalių paketas
- Stogo bėgeliai iš aliuminio
- Kėbulo spalvos išorinių galinio vaizdo veidrodžių korpusai, pasirinktinai juodos spalvos išorinių galinio vaizdo veidrodžių korpusai derinyje su juodos spalvos dizaino paketu

Pastaba: ne su baziniais ratais



Kodas

PY1

Q4 e-tron

Kaina EUR su PVM

1 472

Q4 50 e-tron

s

„S line“

Apimtis:

- Diferencijuota „S line“ eksterjero įranga su „S line“ emblemomis ant sparnų
- „S line“ bamperiai su apatine kontrastine „Manhattan grey metallic“ spalva nudažyta aplink nutiesta linija, pasirinktinai visiškai nudažyti tik derinyje su „Pebble Grey“, „Glacier White Metallic“, „Myth Black Metallic“ ir „Navarra Blue Metallic“ kėbulo spalvomis
- Blizgių dalių paketas
- Stogo bėgeliai iš aliuminio
- Kėbulo spalvos išorinių galinio vaizdo veidrodžių korpusai, pasirinktinai juodos spalvos išorinių galinio vaizdo veidrodžių korpusai derinyje su juodos spalvos dizaino paketu

Pastaba: ne su 19" ratais; tik su 1JC arba PY9



PY2

3 000

1 528



Audi Q4 Sportback e-tron priedai



Oro gaiviklis, driežas (gekonas)

- geltonas su akiniais, vaisinis · rožinis
- juodas · šviesiai pilkas · raudonas
- geltonas

Oro gaiviklis, driežas, gali būti lengvai uždėtas ant oro ventiliacijos grotelių. Oro gaiviklis, driežas, garantuoja malonų aromatą automobilyje maždaug 45 dienas.

13 EUR



Jungiamieji, Android

38 EUR

Jungiamieji, Apple Lightning connector

Premium USB laidas specialiai buvo sukurtas sujungti jūsų telefoną ar kitus mobilius įrenginius su jūsų Audi Infotainment sistema. Jis taip pat puikiai priderintas prie jūsų automobilio vidaus. Būdamas 63 cm ilgio jis leis pasidėti įrenginį šalia esančioje dėtuvelyje, bet nėra toks ilgas, kad keltų nepatogumų. Galimi laidai: USB type C - į Micro-USB; arba Apple Lightning

45 EUR



Multimedijos ekrano valiklis ir vidaus aromatų rinkinys

Dėžutėje yra pilkos spalvos liečiamų ekranų valiklis „du viename“ - mikropluošto šluostė ir purškiklis. Juodos spalvos „Audi Singleframe“ oro gaiviklis bei viena aromato lazdelė papildomai.

61 EUR



Ventilių dangteliai su Audi logotipu

35 EUR



Elektrinė šildymo ar šaldymo dėžė, 20ltr

Elektrinė šaldymo/šildymo dėžė yra būtinas palydovas ilgose kelionėse: gali vėsinti gėrimus ar šildyti kūdikių maistą. Tai nėra problema, naudojant energiją taupančią originalią „Audi“ šaldymo/šildymo dėžę, sukurtą pagal specifinį „Audi“ dizainą. Dėžės talpa yra apie 20 litrų ir jos viduje visada užtikrinama reikiama temperatūra. Ji be problemų tinka gabenti stovinius 2 litrų butelius, o energijos tiekiamas vykdomas per 12V lizdą transporto priemonėje. Papildomas izoliacinis dangtelis, gali padidinti naudingą tūrį apie 5 ltr bei gali pakeisti aušintuvo dangtelį bet vis tiek užtikrins reikiamą saugumą.

242 EUR

Kaina EUR su PVM



Audi Q4 Sportback e-tron priedai

Padangų saugojimo maišai

Ratų maišai sukomplektuotiems ratams. Pagaminta iš itin tvirto plastiko, patogų nešti. Skirti sukomplektuotų ratų transportavimui ir šviam saugojimui

47 EUR



Dviračio laikiklis

Užrakinamas dviračio laikiklis pagamintas iš anoduoto aliumininio profilio ir gali būti lengvai eksploatuojamas, naudojant stogo aukštyje esančią pasukamąją rankenėlę. Maksimali apkrova: 20 kg

187 EUR



Slidžių ir bagažo dėžė

Naujas, geresne aerodinamika ir sportiškesne išvaizda pasižymintis Audi dizainas – bekniedę juodą stogo dėžę puošia tik chromuoti Audi žiedai. Rakinama, atsidaranti iš abiejų pusių, tad pakrauti ir iškrauti daiktus lengva. Vidinė rankenėlė uždarymui. Paprastai ir greitai tvirtinama, su suspaudimo ribojimu. Orientuota į priekį – palengvina pasiekti bagažą. Maksimalus leidžiamas svoris: 75 kg. Išmatavimai: 2130 x 860 x 380 mm.

1058 EUR



Slidžių ir snieglenčių laikiklis

Maksimaliai 4 poroms slidžių arba 2 snieglentėms, su ištraukimo funkcija. Maksimali apkrova: 28 kg

310 EUR



Verslo krepšys, verslo lagaminas

Verso krepšys – tai pilnavertis nešiojamojo kompiuterio dėklas, puikiai įsikomponuojantis pačiame automobilyje. Jame telpa 15" kompiuteris ir daugybė kitų daiktų, kuriems skirti atitinkami skyreliai.

152 EUR



Kaina EUR su PVM



Audi Q4 Sportback e-tron priedai



Audi kėdutės pagrindas

Naudojant i-Size pagrindą, saugiai vežami net patys mažiausi keleiviai: skirti naudoti su Audi i-Size vaikiška kėdute.

378 EUR



Vaikiškos kėdutės paklotas, sėdynės apsauga

Audi vaikiškos kėdutės paklotas sukurtas taip, kad būtų suderintas su Audi vaikiškomis kėdutėmis ir automobilio salonu.

60 EUR



Atlošo apsauga su keturiomis kišenėmis

Audi atlošo apsauga sukurta taip, kad būtų suderinta su vaikiškos kėdutės paklotu ir automobilio salonu.

33 EUR



Audi i-size vaikiška nešioklė

Tinka kūdikiams kurių ūgis yra apie 40 - 80 cm (rekomenduojama nuo gimimo iki maždaug 15 mėnesių).

478 EUR



Audi vaikiška kėdutė i-Size

Kūdikiams, kurių kūno ilgis apytiksliai 76-105 cm (rekomenduojama nuo maždaug 15 mėnesių iki maždaug 4 metų amžiaus).

699 EUR



Dualfix i-Size vaikiška kėdutė

Ši kėdutė skirta naudoti vaikams nuo gimimo iki 105 cm ūgio.

913 EUR

Kaina EUR su PVM



Audi Q4 e-tron matmenys

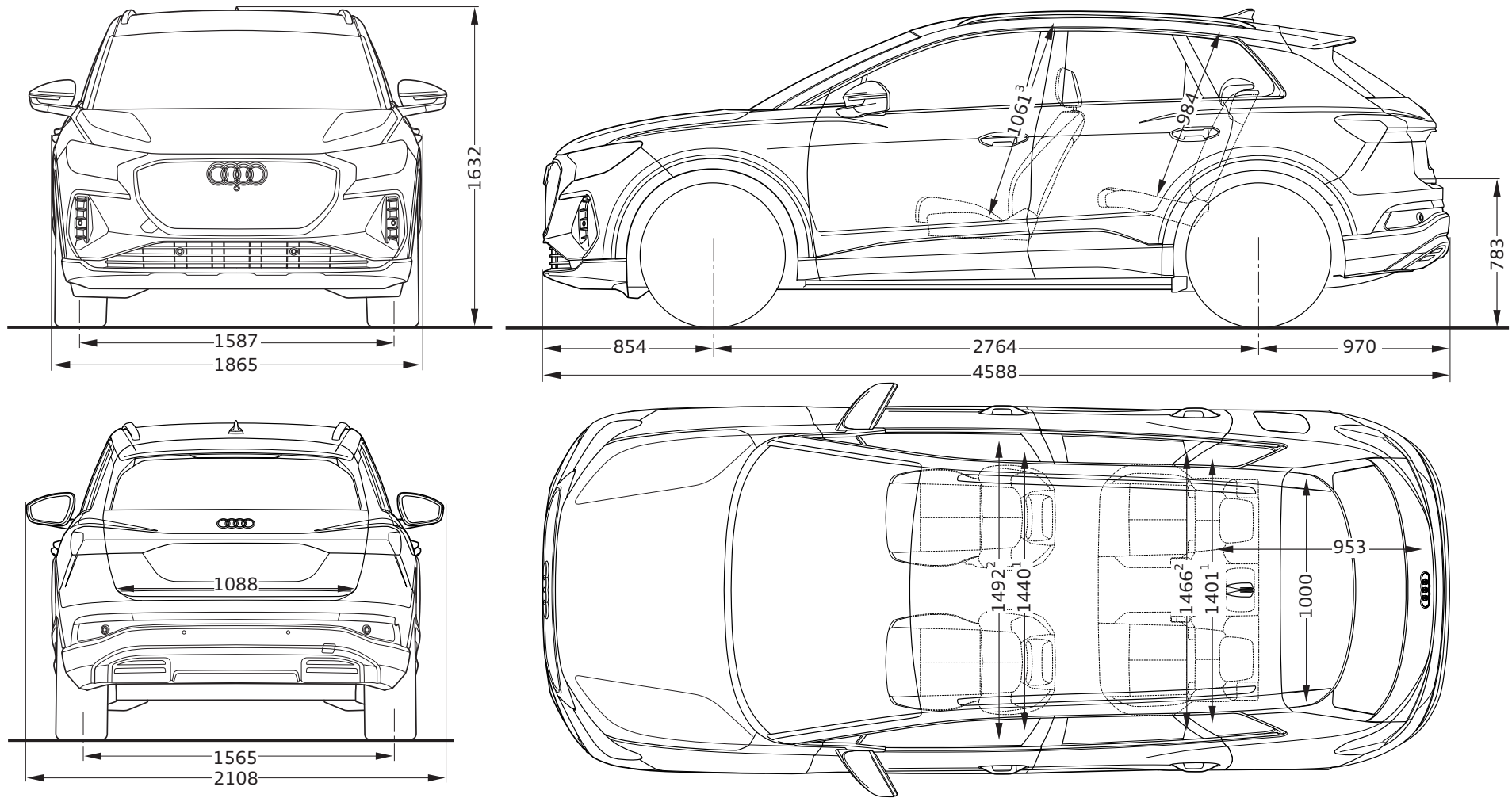

Audi Q4 Sportback e-tron matmenys

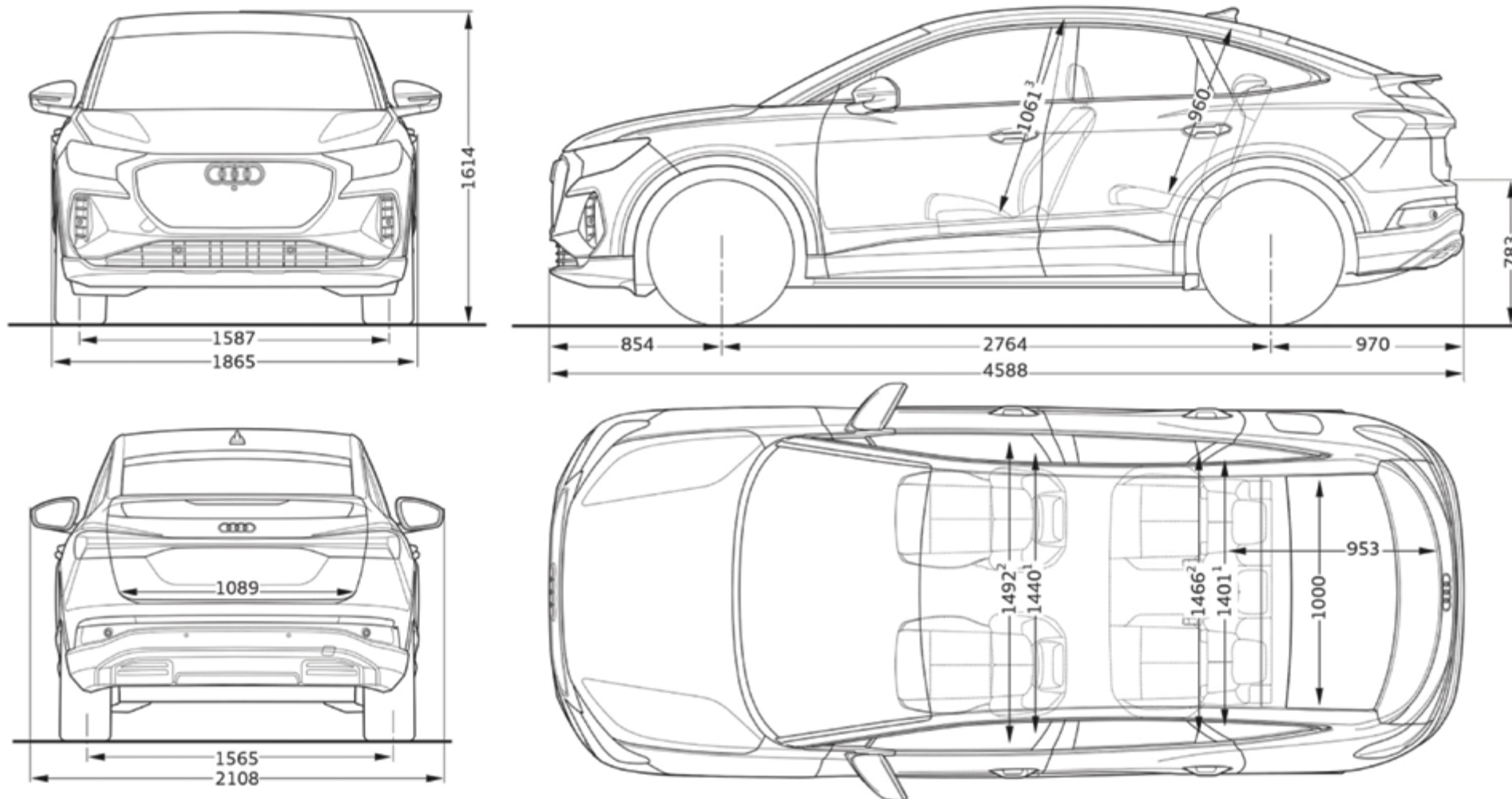

Audi Q4 e-tron techniniai duomenys

Modelis	Q4 35 e-tron	Q4 40 e-tron	Q4 45 e-tron quattro	Q4 50 e-tron quattro
Pavaros agregatas	Elektrinis	Elektrinis	Elektrinis	Elektrinis
Pavarų dėžė / pavaros tipas	1 pakopų / automatinė / galinių ratų pvara	1 pakopų / automatinė / galinių ratų pvara	1 pakopų / automatinė / quattro	1 pakopų / automatinė / quattro
Bendroji akumuliatoriaus talpa (kWh)*	55	82	82	82
Grynoji akumuliatoriaus talpa (kWh)*	52	77	77	77
Akumuliatoriaus tipas	Ličio jonų aukštos įtampos akumuliatorius	Ličio jonų aukštos įtampos akumuliatorius	Ličio jonų aukštos įtampos akumuliatorius	Ličio jonų aukštos įtampos akumuliatorius
Maks. galia, kW („boost“ režime)	125	150	195*	220*
Maks. sukimo momentas, Nm („boost“ režime)	310	310	425	460
Masės ir talpa				
Nepakrauto automobilio masė, kg	1965	2125	2210	2210
Maksimali leidžiama bendroji masė, kg	2475	2640	2720	2720
Maksimali leidžiama stogo apkrova / atraminė apkrova, kg	75/75	75/75	75/75	75/75
Bagažo skyriaus talpa, l	520/1490	520/1490	520/1490	520/1490
Apsisukimo skersmuo, apytiksliai, m	10.2	10.2	11.5	11.5
Važiavimo charakteristikos / sąnaudos				
Maksimalus greitis, km/h	160	160	180	180
Pagreitėjimas 0–100 km/h, s („boost“ režime)	9,0	8.5	6.9	6.2
Mišriosios NEDC energijos sąnaudos, kWh/100 km	15.8-15.2	17.3-15.9	18.3-16.3	18.3-16.3
Mišrioji NEDC CO ₂ emisija, g/km	0	0	0	0
Mišriosios WLTP energijos sąnaudos, kWh/100 km	18.9-17.0	20.0-17.1	21.4-17.8	21.4-17.9
Mišrioji WLTP CO ₂ emisija, g/km	0	0	0	0
Ridos atsarga važiuojant elektra mišriajame WLTP važiavimo cikle, km	310-343	440-516	409-492	409-491

Didžiausia 220 kW sistemos elektrinės galios išvestis nustatyta pagal UN-GTR.21 (Jungtinių Tautų bendrasis techninis reglamentas nr. 21). Iki 25 kW didžiausios galios skiriama trumpalaikiam galios padidimui, kuris trunka ne ilgiau kaip 30 sekundžių.

Konkrečioje vairavimo situacijoje faktinė galia priklauso nuo įvairių kintančių sąlygų, pavyzdžiui, aplinkos temperatūros, klimato sąlygų, įkrovos lygio, kondicionavimo būsenos ar fizinio aukštos įtampos akumuliatoriaus nusidėvėjimo. Norint pasiekti didžiausią galią (atlikti trumpalaikį galios padidinimą), aukštos įtampos akumuliatoriaus temperatūra turi būti nuo 23 °C iki 50 °C, o akumuliatoriaus įkrovos lygis > 88 %. Jei esama nukrypimų nuo pirmiau nurodytų parametru, galia gali sumažėti arba trumpalaikis galios padidinimas gali tapti neįmanomas. Akumuliatoriaus temperatūrai įtakos gali turėti papildomų kondicionavimo funkcijų naudojimas ir įkrovos lygis, taip pat kiti parametrai, kuriuos galima reguliuoti automobilyje. Automobilio galios matuoklis rodo esamą momentinį galios jėgą. Norint išnaudoti visą aukštos įtampos akumuliatoriaus naudingąją talpą, rekomenduojame nustatyti kasdienėms kelionėms 80 % akumuliatoriaus tikslinį įkrovos lygį (kuris gali būti pakeistas į 100 % prieš, pavyzdžiui, važiuojant ilgus atstumus).

Energijos sąnaudų ir ridos atsargos važiuojant elektra reikšmės nurodytos diapazonais ir priklauso nuo pasirinktos automobilio įrangos.

Techniniai duomenys yra tik informacinio pobūdžio ir gali būti keičiami be išankstinio informavimo.



Audi Q4 Sportback e-tron techniniai duomenys

Modelis	Q4 Sportback 35 e-tron	Q4 Sportback 40 e-tron	Q4 Sportback 45 e-tron quattro	Q4 Sportback 50 e-tron quattro
Pavaros agregatas	Elektrinis	Elektrinis	Elektrinis	Elektrinis
Pavarų dėžė / pavaros tipas	1 pakopų / automatinė / galinių ratų pvara	1 pakopų / automatinė / galinių ratų pvara	1 pakopų / automatinė / quattro	1 pakopų / automatinė / quattro
Bendroji akumuliatoriaus talpa (kWh)*	55	82	82	82
Grynoji akumuliatoriaus talpa (kWh)*	52	77	77	77
Akumuliatoriaus tipas	Ličio jonų aukštos įtampos akumuliatorius	Ličio jonų aukštos įtampos akumuliatorius	Ličio jonų aukštos įtampos akumuliatorius	Ličio jonų aukštos įtampos akumuliatorius
Maks. galia, kW („boost“ režime)	125	150	195*	220*
Maks. sukimo momentas, Nm („boost“ režime)	310	310	425	460
Masės ir talpa				
Nepakrauto automobilio masė, kg	1970	2125	2210	2210
Maksimali leidžiama bendroji masė, kg	2475	2640	2720	2720
Maksimali leidžiama stogo apkrova / atraminė apkrova, kg	75/75	75/75	75/75	75/75
Bagažo skyriaus talpa, l	535/1460	520/1490	520/1490	520/1490
Apsisukimo skersmuo, apytiksliai, m	10.2	10.2	11.5	11.5
Važiavimo charakteristikos / sąnaudos				
Maksimalus greitis, km/h	160	160	180	180
Pagreitėjimas 0–100 km/h, s („boost“ režime)	9,0	8.5	6.9	6.2
Mišriosios NEDC energijos sąnaudos, kWh/100 km	15.7-15.0	17.0-15.6	18.1-16.1	18.1-16.1
Mišrioji NEDC CO ₂ emisija, g/km	0	0	0	0
Mišriosios WLTP energijos sąnaudos, kWh/100 km	18.5-16.5	19.5-16.7	21.0-17.4	21.0-17.5
Mišrioji WLTP CO ₂ emisija, g/km	0	0	0	0
Ridos atsarga važiuojant elektra mišriajame WLTP važiavimo cikle, km	317-349	452-528	418-501	418-498

Didžiausia 220 kW sistemos elektrinės galios išvestis nustatyta pagal UN-GTR.21 (Jungtinių Tautų bendrasis techninis reglamentas nr. 21). Iki 25 kW didžiausios galios skiriama trumpalaikiam galios padidiniui, kuris trunka ne ilgiau kaip 30 sekundžių.

Konkrečioje vairavimo situacijoje faktinė galia priklauso nuo įvairių kintančių sąlygų, pavyzdžiui, aplinkos temperatūros, klimato sąlygų, įkrovos lygio, kondicionavimo būsenos ar fizinio aukštos įtampos akumuliatoriaus nusidėvėjimo. Norint pasiekti didžiausią galią (atlikti trumpalaikį galios padidinimą), aukštos įtampos akumuliatoriaus temperatūra turi būti nuo 23 °C iki 50 °C, o akumuliatoriaus įkrovos lygis > 88 %. Jei esama nukrypimų nuo pirmiau nurodytų parametru, galia gali sumažėti arba trumpalaikis galios padidinimas gali tapti neįmanomas. Akumuliatoriaus temperatūrai įtakos gali turėti papildomų kondicionavimo funkcijų naudojimas ir įkrovos lygis, taip pat kiti parametrai, kuriuos galima reguliuoti automobilyje. Automobilio galios matuoklis rodo esamą momentinį galios jėgą. Norint išnaudoti visą aukštos įtampos akumuliatoriaus naudingąją talpą, rekomenduojame nustatyti kasdienėms kelionėms 80 % akumuliatoriaus tikslinį įkrovos lygį (kuris gali būti pakeistas į 100 % prieš, pavyzdžiui, važiuojant ilgus atstumus).

Energijos sąnaudų ir ridos atsargos važiuojant elektra reikšmės nurodytos diapazonais ir priklauso nuo pasirinktos automobilio įrangos.

Techniniai duomenys yra tik informacinio pobūdžio ir gali būti keičiami be išankstinio informavimo.



Padangų parametų klasifikacija

Lentelėje Jūs rasite Audi Q4 bei Audi Q4 Sportback skirtingų padangų dydžių degalų naudojimo efektyvumo klases, sukibimo su šlapia danga klases ir išorinio riedėjimo triukšmo klases diapazonus.

Paiškinimai	
	<p>Degalų naudojimo efektyvumas</p> <p>Padangų degalų naudojimo efektyvumo klasė kinta priklausomai nuo pasipriešinimo riedėjimui tarp šių klasifikacijų:</p> <ul style="list-style-type: none"> ▶ A – efektyviausios padangos, kurios taupo degalus. ▶ E – mažiausiai efektyvios padangos, kurios sąlygoja didžiausias degalų sąnaudas.
	<p>Sukibimas su šlapia danga</p> <p>Sukibimo su šlapia danga klasė teikia informaciją apie stabdymo šlapiomis oro sąlygomis savybes ir siekia nuo</p> <ul style="list-style-type: none"> ▶ A (didžiausias saugumas) iki ▶ E (mažiausias saugumas).
	<p>Riedėjimo triukšmas</p> <p>Padangų riedėjimo triukšmas arba išorinio triukšmo lygis matuojamas decibelais (dB) ir nurodomas skaičiumi vietoje XY. Papildomai riedėjimo triukšmas suskirstomas į tris pakopas – A, B ir C.</p>
	<p>Sukibimas su sniegu</p> <p>Šiuo ženklu pažymėtos padangos yra tinkamos naudoti ekstremaliomis sniego sąlygomis.</p>
	<p>Sukibimas su ledu</p> <p>Šiuo ženklu pažymėtos padangos apskaičiuotos kelio paviršiams su ledo sluoksniu arba kietai sniego dangai. Dygliuotos padangos apskaičiuotos kelio paviršiams su ledo sluoksniu arba kietai sniego dangai ir turėtų būti naudojamos tik labai sunkiomis oro sąlygomis (pvz., žemos temperatūros sąlygomis). Dygliuotų padangų naudojimas mažiau sunkiomis oro sąlygomis (pvz., drėgmės arba aukštesnės temperatūros sąlygomis) gali sąlygoti, ypač sukibimo su šlapia danga, valdomumo ir nusidėvėjimo atžvilgiu, mažesnę pajėgumą.</p> <p>Kiti nurodymai: degalų sąnaudos gali būti ženkliai sumažinamos, taikant aplinką tausojantį vairavimo stilių. Norint pagerinti degalų naudojimo efektyvumą ir sukibimą su šlapia danga, reikia reguliariai tikrinti slėgį padangose. Visuomet turi būti atsižvelgiama į sustojimo kelią.</p> <p>Išsamesnės informacijos Jūs rasite adresu: https://www.audi.lt/lt/web/lt/innovation/important-info/eu-tyre-label.html</p>

Modelis	Padangos dydis	Degalų naudojimo efektyvumo klasė	Sukibimo su šlapia danga klasė	Išorinio riedėjimo triukšmo klasė dB	Sukibimas su sniegu	Sukibimas su ledu	
Q4 e-tron	VA 235/55 R 19	A	B-A	71-69	B	-	-
	HA 255/50 R 19	A	B-A	72-69	B-A	-	-
	VA 235/50 R 20	A	B	71-69	B	-	-
	HA 255/45 R 20	A	B	72-69	B-A	-	-
	VA 235/45 R 21	A	B	71-69	B-A	-	-
	HA 255/40 R 21	A	B	72-69	B-A	-	-
Q4 Sportback e-tron	VA 235/55 R 19	A	B-A	71-69	B	-	-
	HA 255/50 R 19	A	B-A	72-69	B-A	-	-
	VA 235/50 R 20	A	B	71-69	B	-	-
	HA 255/45 R 20	A	B	72-69	B-A	-	-
	VA 235/45 R 21	A	B	71-69	B-A	-	-
	HA 255/40 R 21	A	B	72-69	B-A	-	-

Nurodymai: Tikslingas tam tikrų padangų gaminių užsakymas dėl logistinių ir techninių gamybos priežasčių nėra įmanomas. Išsamesnės informacijos apie padangų parametrus Jūs gausite Jūsų Audi partnerio įmonėje.



Kontaktai



Kauno Audi centras
Audi Sport dileris

Chemijos g. 8, Kaunas
+370 37467467
audi@autojuta.lt
www.kaunoaudicentras.audi.lt

Møller Auto Keturi žiedai
Audi Sport dileris

Ukmergės g. 252, Vilnius
+370 52388011
audi@moller.lt
www.mollerautovilnius.audi.lt

Klaipėdos Audi centras

Šilutės pl. 50, Klaipėda
+370 61258526
info@klasera.lt
www.klaipedosaudicentras.audi.lt