

S8



Audi Vorsprung durch Technik

Turinys



Kainoraštis

Bazinė įranga

- 4 Ratlankiai / padangos
- 4 Apšvietimas
- 4 Galinio vaizdo veidrodžiai
- 5 Rakinimo sistemos
- 5 Stiklai
- 5 Sėdynės / komfortas
- 6 Kita interjero įranga
- 7 Informacija ir pramogos / MMI ir navigacijos sistemos
- 7 Asistavimo sistemos / saugumas
- 8 Technologijos / važiuoklė

Papildoma įranga

- 9 Spalva
- 10 Ratlankiai / padangos
- 12 Važiuklė / stabdžiai

- 13 Sėdynės
- 14 Sėdėjimo komfortas
- 15 Sėdynių apmušalai / odos paketai
- 17 Interjero apdaila
- 18 Vairai / pavarų perjungimo svirtys / elementai
- 19 Informacija ir pramogos / MMI ir navigacijos sistemos
- 20 Informacija ir pramogos / radijo ir TV sistemos
- 20 Informacija ir pramogos / telefonas ir komunikacija
- 21 Asistavimo sistemos / saugumas
- 24 Apšvietimas
- 26 Stogo sistemos
- 26 Oro kondicionierius
- 27 Bagāžas nostiprināšanas un glabāšanas sistēmas
- 27 Rakinimo sistemos
- 28 Stiklai
- 29 Kita eksterjero įranga
- 30 Kita interjero įranga
- 31 Pratęsta garantija
- 32 Įrangos paketai / dizaino paketai

Audi exclusive

- 33 Interjero apdaila
- 33 Vairai / pavarų perjungimo svirtys / elementai
- 34 Kita interjero įranga
- 34 Sėdynių apmušalai / odos paketai

Matmenys

Techninė informacija

Padangų parametrų klasifikacija

Kontaktai

Kainoraštis S8



Modelis	Galios žymėjimo užrašas	Variklio tipas	Pavarų dėžė / pavaros tipas	Cilindrai / tūris (cm ³)	Galija kW/AG	Kaina EUR be PVM	Kaina EUR su PVM
4NCSSA	TFSI quattro	4.0TFSI	8 / tiptronic / quattro	8 / 3996	420 / 571	120 579	145 900

Išsami techninė informacija pateikta čia



Kainos apima automobilio pristatymą, priešpardaviminį patikrinimą, avarinį trikampį, gesintuvą ir pirmosios pagalbos rinkinį. Kainos apskaičiuotos taikant visus Lietuvoje galiojančius mokesčius. Nurodytos kainos, papildomos įrangos komplektacija bei galimų modelių pasirinkimas yra tik informacinio pobūdžio ir gali būti keičiami be išankstinio informavimo. Nurodytos kainos neapima registracijos mokesčio, priimto Lietuvos Respublikos motorinių transporto priemonių registracijos mokesčio įstatyme 2019 m. gruodžio 17 d. Nr. XIII-2690 ir įsigaliojusio nuo 2020 m. liepos 1 d.

Kainos galioja nuo 01.01.2024.



Bazinė įranga

Ratlankiai / padangos	Kodas
Lengvojo lydinio 5 dvigubų stipinų dizaino („S“ dizaino), galvaninės sidabrinės spalvos ratlankiai, 9,0J x 20, 265/40 R20 padangos	43N
	
Slėgio padangose kontrolės indikacija	7K1
Vagystę apsunkinantys ratų varžtai ir atsileidusio rato atpažinimas	1PR
Apšvietimas	
HD matriciniai priekiniai šviesos diodų žibintai su dinamine šviesų demonstracija ir dinaminiais posūkių rodikliais	8IU/8G5
Galiniai organinių šviesos diodų žibintai su specialiuoju galinių šviesų sklaidymo vaizdu (1)	8SC
Priekinių žibintų apiplovimo sistema	8X1
Šviesos ir lietaus sensorius	
Aplinką sudarančio apšvietimo paketas „plus“	QQ2
Galinio vaizdo veidrodžiai	
Elektra nustatomi, prilenkiami ir šildomi išoriniai galinio vaizdo veidrodžiai, automatiškai tamsėjantys išoriniai galinio vaizdo veidrodžiai abiejose pusėje su atminties funkcija	6XL
Aliuminio optikos išorinių galinio vaizdo veidrodžių korpusai	6FC

s = bazinė įranga - = netiekama o = papildoma įranga



Bazinė įranga

Rakinimo sistemos	Kodas
Signalizacija	7AL
Komfortinio rakto sistema su sensoriniu bagažo skyriaus dangčio atrakinimu	4F2
Elektra atidaromas ir uždaromas bagažo skyriaus dangtis	4E2
Stiklai	
Žalsvi, šilumą izoliuojantys stiklai	4GF
Garsą izoliuojantys stiklai	VW8
Blizgių dalių dizaino paketas	4ZB
Elektra suvyniojamos apsauginė užuolaida nuo saulės galiniam langui ir apsauginės užuolaidos nuo saulės galinių durų langams	3Y8
Sėdynės / komfortas	
„Valcona“ oda su prasiuvimu rombais	N1W
Individualizuojamo profilio komfortiškos sportinės optikos priekinės sėdynės	Q1D
Elektra nustatomos priekinės sėdynės su atminties funkcija	3PR
4 krypčių juosmens atramos reguliavimas	7P1
Priekinių sėdynių šildymas	4A3
Nenulenkiama vientisa galine sėdyne ir atlošas	3ND

s = bazinė įranga - = netiekiamo o = papildoma įranga



Bazinė įranga

Sėdynės / komfortas	Kodas
ISOFIX vaikiškų kėdučių tvirtinimai ir "Top Tether" tvirtinimo taškai šoninėse galinės sėdynės sėdimosiose vietose	3B4
Komfortiškas priekinis vidurinis porankis	6E3
Kita interjero įranga	
Oda aptrauktas 3 stipinų daugiafunkcis vairas su pavarų perjungimo svirtelėmis	1XW
Anglies pluošto „Vector“ viršutiniai dekoratyviniai intarpai	5MK
Juodos spalvos stiklo optikos valdymo mygtukai su taktiliniu grįžtamuju ryšiu įskaitant praplėstą aliuminio optiką	GS5
2 zonų prabangi automatinė oro kondicionieriaus sistema	9AK
Medžiaginis lubų apmušimas	6NJ
Odos paketas	7HB
Tamsaus matinio pašiaušto aliuminio apatiniai dekoratyviniai intarpai prietaisų panelyje	GT1
Važiavimo pakopų pasirinkimo svirtis su anglies pluošto „Vector“ apdaila	6Q5
Pirštinių skyriaus vėsinimas	1W2
Apšviečiamos apsauginės priekinių ir galinių durų slenksčių juostos su aliuminio intarpais, su „S“ emblema	VT5
Pedalai ir pakoja iš nerūdijančio plieno	VF1

s = bazinė įranga - = netiekama o = papildoma įranga



Bazinė įranga

Informacija ir pramogos / MMI ir navigacijos sistemos	Kodas
„Audi virtual cockpit“ prietaisų skydelis „plus“	9S9
MMI navigacijos sistema „plus“ su „MMI touch“	7UG
Bluetooth sąsaja	9ZX
Audi garso sistema	9VD
Skaitmeninės radijo transliacijos priėmimas	QV3
„Audi connect“ paslaugos „Emergency Call & Service“ su „Audi connect“ paslaugomis „Remote & Control“ Gali užtikrinti Jums tiesioginę pagalbą, jeigu kažkas nutiktų. Arba Jums suderina su dirbtuvėmis kitą techninę priežiūrą. Aprūpina Jus naudinga informacija apie Jūsų automobilį. Ir leidžia Jums nuotoliniu būdu valdyti tam tikras funkcijas, naudojant Jūsų išmanųjį telefoną. Paslaugomis galima nemokamai naudotis 3 metus nuo automobilio perdavimo ir po to jos gali būti pratęsimos už papildomą kainą.	IW3
"Audi connect" paslaugos Po 3 metų „Audi connect“ paslaugos turi būti pratęsimos už papildomą kainą.	IT3
Audi sąsaja išmaniajam telefonui	IU1
Asistavimo sistemos / saugumas	
Automatinio stovėjimo stabdžio išjungimo funkcija	
Viso dydžio oro pagalvės vairuotojui ir priekiniam keleiviui su priekinio keleivio oro pagalvės deaktivavimo jungikliu	4UF
Priminimas dėl neužsegtų saugos diržų, elektrinis kontaktas sagtyje, praplėsta saugos įranga	9P9
Šoninės oro pagalvės priekyje ir gale su galvos oro pagalvėmis	4X4
Įspėjimo dėl išvažiavimo iš eismo juostos sistema	6I3

s = bazinė įranga - = netiekama o = papildoma įranga















Bazinė įranga

Asistavimo sistemos / saugumas	Kodas
Pastovaus greičio palaikymo sistema su greičio ribotuviu	8T6
Pakartotinių susidūrimų išvengimo stabdymo sistema	
"Audi pre sense front" sistema	6K8
Kelio ženklų atpažinimas naudojant kamerą	QR9
Parkavimo asistentas su parkavimo sistema „plus“	7X5
"Audi pre sense basic" sistema	7W1
360° aplinkos matymo kameros "Top View"	KA6
Technologijos / važiuoklė	
Ižvalgioji aktyvi važiuoklė	2MQ
„quattro“ pavara su sportiniu diferencialu	GH2
19" diskiniai stabdžiai priekyje, juoda spalva nudažyti stabdžių suportai su „S“ logotipais (EEK)	1LW
18" diskiniai stabdžiai gale, juoda spalva nudažyti stabdžių suportai su „S“ logotipais (EEK)	2EH
„Start-Stop“ sistema „Start-Stop“ sistema padeda sumažinti degalų sąnaudas ir CO ₂ , išjungdama variklį, kai automobilis stovi. Paleidimo procesas inicijuojamas, kai tik vairuotojas nuspaudžia sankabos pedalą arba atleidžia stabdžių pedalą, norėdamas, kad automobilis vėl pajudėtų. Bet kuriuo metu gal būti deaktyvuojama mygtuku.	7L8
Dinaminė visų ratų vairavimo sistema Dinaminė visų ratų vairavimo sistema vienija dinaminės vairavimo sistemos ir visų ratų vairavimo sistemos privalumus, pagerindama valdomumą ir padidindama važiavimo komfortą dėl papildomo galinės ašies vairavimo. Sistema padeda vairuotojui, atlikdama aktyviąją priekinės ir galinės ašies vairavimo intervenciją bei taip ženkliai pagerindama valdomumą ir važiavimo komfortą, kai važiuojama bet koku greičiu.	0N5
Elektroninė stabilizavimo sistema (ESC)	

s = bazinė įranga - = netiekama o = papildoma įranga



Papildoma įranga

Spalva		Kodas	85 EUR su PVM
"Brilliant Black" spalva		A2A2	0
Metallic Spalva			
Floret Silver		L5L5	1 257
Glacier White		2Y2Y	1 257
Firmament Blue		5U5U	1 257
Myth Black		0E0E	1 257
District Green		M4M4	1 257
Ultra Blue		6I6I	1 257
Pearl effect Spalva			
Daytona Grey		6Y6Y	1 257
Crystal effect spalva			
"Sebring Black" spalva		R5R5	1 257
Audi exclusive Spalva			
"Audi exclusive" individualios spalvos		Q0Q0	4 868
"Audi exclusive" spalva "Matt effect"		0000	8 604





Papildoma įranga

Ratlankiai / padangos	Kodas	85 EUR su PVM
Lengvojo lydinio 5 dvigubų stipinų dizaino („S“ dizaino), galvaninės sidabrinės spalvos ratlankiai, 9,0J x 20, 265/40 R20 padangos	43N	s
„Audi Sport“ 5 stipinų „V Star“ dizaino, juodos antracito spalvos iki blizgesio pratekinti ratlankiai, 9,0J x 20, 265/40 R20 padangos	46A	679
„Audi Sport“ 7 stipinų „Dynamic“ dizaino, pilkos platinos spalvos ratlankiai, 9,0J x 21, 265/35 R21 padangos	43P	2 535
„Audi Sport“ 10 stipinų „Star“ dizaino, juodos spalvos ratlankiai, 9,0J x 21, 265/35 R21 padangos	C5J	2 535



Papildoma įranga

Ratlankiai / padangos		Kodas	85 EUR su PVM
„Audi Sport“ 10 stipinių „Y Evo“ dizaino, juodos antracito spalvos iki blizgesio pratekinti ratlankiai, 9,0J x 21, 265/35 R21 padangos		41J	2 604
„Audi Sport“ 10 stipinių „Star“ dizaino, pilkos platinos spalvos ratlankiai su pratekintu paviršiumi, 9,0J x 21, 265/35 R21 padangos		53E	2 604
Vietą taupantis atsarginis ratas		1G5	226
Slėgio padangose kontrolės sistema		7K3	340



Papildoma įranga

Važiuklė / stabdžiai	Kodas	85 EUR su PVM
Įžvalgioji aktyvi važiuoklė Adaptyvi pneumatinė važiuoklė patobulinta 4 atskirais elektromechaniniais akuatoriais (po vieną kiekvienam ratui), atsisakant mechaninių stabilizatorių; minkštesnis ir komfortiškesnis amortizatorių suderinimas; aktyvus skersinių, išilginių ir vertikalinių automobilio judesių kompensavimas. Bazinis važiuoklės nustatymas gali būti pasirenkamas, naudojant „Audi drive select“ sistema. Prošvaisa (stovint): +40 mm įlipimo arba išlipimo aukštyje +25 mm „raise“ (arba „lift“) režime +/-0 mm „comfort+“ režime -10 mm „auto“ arba „dynamic“ režime Važiuojant automagistralėmis kėbulas automatiškai nuleidžiamas iki -20 mm (nuo 120 km/h „auto“ arba „dynamic“ režime, negali būti pasirenkamas rankiniu būdu). Derinyje su „Audi pre sense 360°“ sistema gresiančio šoninio susidūrimo atveju sistemos funkcionavimo ribose pakeliamas vienas automobilio šonas. Tai daroma tam, kad iš šono atsitrenkiantis automobilis atsitrenktų į tvirtesnę sijos struktūrą, kas gali padėti minimizuoti automobilyje esančių žmonių sužeidimo riziką. Komfortiško įlipimo funkcija pakelia automobilį, kai atidaromos durys, palengvindama įlipimą į automobilį ir išlipimą iš jo. Ne su priekabos prikabinimo įtaisais.	2MQ	s
„quattro“ pavara su sportiniu diferencialu · Padidintas manevringumas ir stabilumas keičiant važiavimo kryptį · Gali užkirsti kelią nepakankamam pasukamumui, kai pagreitejama iš posūkio · Pastebima dinamika, taip pat kasdienėse situacijose	GH2	s
19" diskiniai stabdžiai priekyje, 18" diskiniai stabdžiai gale, juoda spalva nudažyti stabdžių suportai su „S“ logotipais (EEK)	1LW/ 2EH	s
Raudona spalva nudažyti stabdžių suportai Raudona spalva nudažyti priekinių ir galinių stabdžių suportai su „S“ logotipais	PC2	510
Keraminiai stabdžiai Didelio efektyvumo stabdžių sistema su anglies pluoštu sustiprintais keraminiais stabdžių diskais, specialiai sukonstruoti aušinimo kanalai ventiliuojamuose ir perforuotuose stabdžių diskuose, pilkos antracito spalvos stabdžių suportai su „Audi ceramic“ logotipais · Puikios sulėtinimo charakteristikos · Ilgas resursas · Mažas svoris Tai suteikia klientui šiuos privalumus: · Iki 4 kartų didesnis resursas, palyginti su įprastiniais plieniniais stabdžių diskais · Geresnės valdomumo ir manevringumo charakteristikos dėl sumažintos nespnyruokliuojamos masės · Išskirtinės sulėtinimo charakteristikos net didelės apkrovos atveju · Išskirtinė sportinė išvaizda	PC5	9 623



Papildoma įranga

Sėdynės	Kodas	85 EUR su PVM
Individualizuojamo profilio komfortiškos sportinės optikos priekinės sėdynės	Q1D	s
Elektra nustatomos priekinės sėdynės su atminties funkcija	3PR	s
4 krypčių juosmens atramos reguliavimas	7P1	s
Individualizuojamo profilio komfortiškos sėdynės Elektra nustatomi sėdynės aukštis, išilginė padėtis, sėdynės polinkis, atlošo polinkis, viršutinės atlošo dalies polinkis ir šlaunų atrama. Įranga apima ypač minkšta „Cocoon“ oda arba „Unicum“ oda aptrauktas komfortiškas galvos atramas. Pastaba: tik su N5D ir 4D3 arba 4D5 arba 4D2	PS8	0



Papildoma įranga

		85
	Kodas	EUR su PVM
Sėdėjimo komfortas		
Priekinių sėdynių šildymas Sėdynės šildymas šildo vidurinę sėdynės dalį ir vidurinę atlošo dalį, sėdynės ir atlošo šonus bei šlaunų atramą. Sėdynių šildymas atskirai nustatomas abiem priekinėms sėdynėms trimis pakopomis, naudojant oro kondicionieriaus valdymo elementus apatiniame „MMI touch response“ ekrane.	4A3	s
Nenulenkiama vientisa galinė sėdyne ir atlošas Polinkis nereguliuojamas; su atlenkiamu viduriniu porankiu su daiktadėže ir 2 gėrimų laikikliais	3ND	s
Komfortiškas priekinis vidurinis porankis Bepakopiškai nustatomas aukščio ir atstumo kryptimis, atskirtas vairuotojui ir priekiniam keleiviui; su atidaromomis daiktadėžėmis	6E3	s
Priekinių ir galinių sėdynių šildymas • Papildomai atskirai valdomas šoninėms galinėms sėdynėms	4A4	521
Priekinių sėdynių vėdinimas, nustatomas 3 pakopomis	4D3	906
Priekinių sėdynių vėdinimas ir masažo funkcija Aktyvus sėdynių vėdinimas reguliuoja sėdynių sėdimųjų paviršių ir sėdynių atlošų temperatūros balansą. Jis užtikrina malonų sėdėjimo klimatą net aukštos išorės temperatūros sąlygomis. Masažo funkcija apima aštuonias skirtingas masažo programas, kurios buvo sukurtos specialiai Jūsų nugaros ir pečių raumenų atpalaidavimui. Kiekvienoje priekinėje sėdynėje iš viso yra 16 trijų krypčių atraminių pagalvių. Jos gali būti nustatomos trimis intensyvumo lygiais.	4D5	1 811
Priekinių ir galinių sėdynių vėdinimas ir masažo funkcija Pastaba: tik su PE6 ir QW4	4D2	3 805
Šilumos komforto paketas priekyje Vidurinė konsolė priekyje ir atramos rankai priekinėse duryse Pastaba: tik su 1XP	2L1	193
Šilumos komforto paketas gale Atramos rankai galinėse duryse, šildomas galinis vidurinis porankis Pastaba: tik su 4A4 ir 9AU	2L2	295
Šilumos komforto paketas priekyje ir gale Atramos rankai priekinėse ir galinėse duryse bei priekinis ir galinis viduriniai porankiai Pastaba: tik su 4A4 ir 9AU, ir QW4, ir 1XP	2L3	442



Papildoma įranga

	Kodas	85 EUR su PVM
Sėdėjimo komfortas		
Vienviečių galinių sėdynių paketas Komfortiškos galvos atramos gale (3Q3) Elektra suvyniojamos apsauginė užuolaida nuo saulės galiniam langui ir apsauginės užuolaidos nuo saulės galinių durų langams (3Y8) Priekinių ir galinių sėdynių šildymas (4A4) 3 sėdimųjų vietų galinių sėdynių sistema su 2 elektra nustatomomis vienvietėmis sėdynėmis (5KF) Pneumatinis priekinių sėdynių ir šoninių galinių sėdynių 4 kryptį juosmens atramos reguliavimas (7P3) Pastaba: tik su 9AU	PE6	3 290
Komfortiškos galvos atramos gale Aptrauktos ypač minkšta oda, galinėms sėdynėms	3Q3	311
Sėdynių apmušalai / odos paketai		
„Valcona“ oda su prasiuvimu rombais Individualizuojamo profilio komfortiškos sportinės optikos priekinėms sėdynėms su priekinių sėdynių vėdinimu ir be jo: · Juodos, „Cognac“ arba „Merlot red“ spalvos perforuota „Valcona“ oda su rombų raštu ir kontrastinėmis siūlėmis aptrauktos vidurinės priekinių sėdynių dalys ir vidurinės dviejų šoninių galinių sėdynių dalys · Juodos, „Cognac“ arba „Merlot red“ spalvos „Valcona“ oda su kontrastinėmis siūlėmis aptraukti sėdynių šonai, vidurinė galinė sėdynė, galvos atramos ir vidurinis porankis · Durų apmušalai aptraukti „Dinamica“ mikropluoštu, spalva suderinta su sėdynių spalva (su „Merlot red“ spalva durų apmušalai juodos spalvos) · Juodos spalvos dirbtine oda aptraukta viršutinė prietaisų panelio dalis · Juodos spalvos apatinė prietaisų panelio dalis · Juodos spalvos kilimas · „Steel grey“ spalvos rombų raštas ir kontrastinės siūlės su juodos ir „Cognac“ spalvos įranga; „Rock grey“ spalvos – su „Merlot red“ spalvos įranga "Su papildoma įranga, „Valcona“ oda su rombų raštu „Pastel silver“ spalvos Audi rinktinio dizaino paketui ir individualizuojamo profilio komfortiškos sportinės optikos priekinėms sėdynėms su priekinių sėdynių vėdinimu ir be jo: · „Pastel silver“ spalvos perforuota „Valcona“ oda su rombų raštu ir kontrastinėmis siūlėmis aptrauktos priekinių sėdynių vidurinės dalys ir sėdynių šonai bei dviejų šoninių galinių sėdynių vidurinės dalys ir sėdynių šonai · „Pastel silver“ spalvos „Valcona“ oda su „Granite grey“ spalvos kontrastinėmis siūlėmis ir apvais aptraukti sėdynių šonai, vidurinė galinė sėdynė, galvos atramos ir vidurinis porankis · Durų apmušalai aptraukti „Dinamica“ mikropluoštu, spalva suderinta su sėdynių spalva · „Granite grey“ spalvos oda su „Rock grey“ spalvos kontrastinėmis siūlėmis aptraukta viršutinė prietaisų panelio dalis · „Pastel silver“ spalvos oda aptraukta apatinė prietaisų panelio dalis · „Granite grey“ spalvos kilimas · Juodos spalvos saugos diržų juostos	N1W	s



Papildoma įranga

	85
	EUR su PVM
Sėdynių apmušalai / odos paketai	Kodas
Odos paketas Papildomai prie esamų pasirinktos įrangos oda aptrauktų elementų: <ul style="list-style-type: none">· Vidurinė konsolė· Atramos rankai duryse· Oro pagalvės uždangalas vaire· Įskaitant daiktadėžę su dangčiu ir papildomą apdailos juostą atramos rankai priekinėse ir galinėse duryse Aptraukti „Fine Nappa“ oda su dekoratyvinėmis siūlėmis	7HB s
Sėdynių apmušalai iš „Valcona“ odos Individualizuojamo profilio komfortiškomis priekinėms sėdynėms be sėdynių vėdinimo: <ul style="list-style-type: none">· Juodos, „Pearl beige“, „Sard brown“ arba „Cognac“ spalvos „Valcona“ oda aptrauktos vidurinės sėdynių dalys, sėdynių šonai ir galvos atramos· Juodos, „Pearl beige“, „Sard brown“ arba „Cognac“ spalvos „Valcona“ oda aptrauktos vidurinė galinė sėdynė, galvos atramos ir vidurinis porankis· Durų apmušalai aptraukti „Dinamica“ mikropluoštu, spalva suderinta su sėdynių spalva· Juodos spalvos dirbtine oda aptraukta viršutinė prietaisų panelio dalis· Juodos spalvos apatinė prietaisų panelio dalis· Juodos spalvos kilimas Individualizuojamo profilio komfortiškomis priekinėms sėdynėms su sėdynių vėdinimu: <ul style="list-style-type: none">· Juodos, „Pearl beige“, „Sard brown“ arba „Cognac“ spalvos perforuota „Valcona“ oda aptrauktos vidurinės sėdynių dalys, sėdynių šonai ir galvos atramos· Juodos, „Pearl beige“, „Sard brown“ arba „Cognac“ spalvos „Valcona“ oda aptrauktos vidurinė galinė sėdynė, galvos atramos ir vidurinis porankis· Durų apmušalai aptraukti „Dinamica“ mikropluoštu, spalva suderinta su sėdynių spalva· Juodos spalvos dirbtine oda aptraukta viršutinė prietaisų panelio dalis· Juodos spalvos apatinė prietaisų panelio dalis· Juodos spalvos kilimas Pastaba: tik su PS8	NSD 0
Praplėstas odos paketas Apima šią „Fine Nappa“ oda su dekoratyvinėmis siūlėmis aptrauktą įrangą: <ul style="list-style-type: none">· Vidurinė konsolė· Atramos rankai duryse· Viršutinė prietaisų panelio dalis· Durų parapetai· Oro pagalvės uždangalas vaire (be dekoratyvinių siūlių)· Daiktadėžė su dangčiu ir papildoma apdailos juosta atramos rankai priekinėse ir galinėse duryse Pastaba: tik su 3Y8	7HC 1 607



Papildoma įranga

		85
	Kodas	EUR su PVM
Sėdynių apmušalai / odos paketai		
Maksimalios apimties odos paketas	7HD	4 506
Apima šią „Fine Nappa“ oda su dekoratyvinėmis siūlėmis aptrauktą įrangą: <ul style="list-style-type: none">· Vidurinė konsolė· Oro pagalvės uždangalas vaire· Viršutinė prietaisų panelio dalis· Apatinė prietaisų panelio dalis įskaitant pirštinių skyrių· Durų apmušalai įskaitant kišenes duryse, atramas rankai ir durų parapetus· Priekinių sėdynių apdaila ir sėdynių atlošų uždangalai· Priekinių galvos atramų uždangalai· Įskaitant daiktadėžę su dangčiu ir papildomą apdailos juostą atramose rankai priekinėse ir galinėse duryse Pastaba: tik su 3Y8 ir PL7 arba PL4		
Interjero apdaila		
Anglies pluošto „Vector“ viršutiniai dekoratyviniai intarpai	5MK	s
prietaisų panelyje, durų apmušaluose ir vidurinėje konsolėje; įskaitant aliuminio optikos apvadus		
Juodos spalvos stiklo optikos valdymo mygtukai su taktiliniu grįžtamoju ryšiu įskaitant praplėstą aliuminio optiką	GS5	s
Blizgios juodos spalvos valdymo mygtukų juosta, apšvietimo mygtukai, sėdynių atminties mygtukai priekyje ir gale; valdymo mygtukų juosta ir apšvietimo mygtukų juosta su taktiliniu grįžtamoju ryšiu, apšvietimo mygtukų juosta su priartėjimo sensoriais; aliuminio optikos asistavimo vairuotojui sistemų valdymo mygtukai, stovėjimo stabdžio ir „Auto Hold“ funkcijos mygtukai, centrinio užrakto priekyje ir gale, užrakinimo gale, galinio dangčio atrakinimo, degalų bako dangtelio atrakinimo ir langų valdymo mygtukai		
Pilkos ir rudos spalvos švelnaus rievėtumo natūralaus uosio viršutiniai dekoratyviniai intarpai	5MC	0
prietaisų panelyje, durų apmušaluose ir vidurinėje konsolėje; įskaitant aliuminio optikos apvadus		
Pastaba: tik su 6Q2		
Natūralaus riešutmedžio viršutiniai dekoratyviniai intarpai	5MG	0
prietaisų panelyje, durų apmušaluose ir vidurinėje konsolėje; įskaitant aliuminio optikos apvadus		
Pastaba: tik su 6Q2		
Juodu fortepijono laku padengti viršutiniai dekoratyviniai intarpai	5TL	328
prietaisų panelyje, durų apmušaluose ir vidurinėje konsolėje; įskaitant aliuminio optikos apvadus		
Pastaba: tik su 6Q2		
Pilkai rudos spalvos natūralaus eukalipto viršutiniai dekoratyviniai intarpai	7TE	0
prietaisų panelyje, durų apmušaluose ir vidurinėje konsolėje; įskaitant aliuminio optikos apvadus		
Pastaba: tik su 6Q2		



Papildoma įranga

	Kodas	85 EUR su PVM
Interjero apdaila		
Papildomi juodu fortepijono laku padengti dekoratyviniai elementai · Dekoratyviniai intarpai prietaisų panelyje · Juodu fortepijono laku padengti durų apmušalai ir vidurinė konsolė, įskaitant aliuminio optikos apvadus · Laikymosi rankenos su juodu fortepijono laku padengtais segmentais · Juodo fortepijono lako optikos važiavimo pakopų pasirinkimo svirtis	PAH	1 143
Vairai / pavarų perjungimo svirtys / elementai		
Oda aptrauktas 3 stipinų šildomas daugiafunkcis vairas „plus“ su pavarų perjungimo svirtelėmis Vairas aprūpintas 12 daugiafunkčių mygtukų patogiam plačios bazinės ir papildomos informacijos ir pramogų įrangos valdymui. Pavarų perjungimo svirtelės suteikia galimybę rankiniu būdu perjunginėti pavaras. Vairo žiedas taip pat yra šildomas. Su kontrastinės spalvos siūlėmis, „S“ emblema ir aliuminio optikos pavarų perjungimo svirtelėmis.	1XW	s
Važiavimo pakopų pasirinkimo svirtis su anglies pluošto „Vector“ apdaila	6Q5	s
Oda aptrauktas 3 stipinų šildomas daugiafunkcis vairas „plus“ su pavarų perjungimo svirtelėmis Vairas aprūpintas 12 daugiafunkčių mygtukų patogiam plačios bazinės ir papildomos informacijos ir pramogų įrangos valdymui. Pavarų perjungimo svirtelės suteikia galimybę rankiniu būdu perjunginėti pavaras. Vairo žiedas taip pat yra šildomas. Su kontrastinės spalvos siūlėmis, „S“ emblema ir aliuminio optikos pavarų perjungimo svirtelėmis.	1XP	271
Oda aptraukta važiavimo pakopų pasirinkimo svirtis	6Q2	0



Papildoma įranga

Informacija ir pramogos / MMI ir navigacijos sistemos	Kodas	85 EUR su PVM
„Audi virtual cockpit“ prietaisų skydelis „plus“ Apimtis: <ul style="list-style-type: none">· 3 atskiros atvaizdavimo parinktys: „dynamic“, „sport“ ir „classic“· Valdymas naudojant daugiafunkcij vairą· Važiavimo duomenų konfigūracija tachometre· Navigacijos žemėlapių kaip 3D vietovės modelio pavaizdavimas aukštos raiškos 12,3" spalvotame ekrane· Nuolatinis navigacijos informacijos atvaizdavimas prie spidometro, kai aktyvuotas vedimas link tikslo	9S9	s
MMI navigacija „plus“ su „MMI touch response“ <ul style="list-style-type: none">· Navigacijos sistema su 10,1" aukštos raiškos spalvotu ekranu (1540 x 720), įskaitant „MMI touch response“ su taktiliniu grįžtamoju ryšiu· Atskirtas „MMI touch“ valdymo modulis su 8,6" spalvotu ekranu (1280 x 660), įskaitant „MMI touch response“ su taktiliniu grįžtamoju ryšiu, klimatizavimo funkcijų valdymui, taip pat veikiantis kaip įvesties laukas rankraštinių simbolių atpažinimui· Žemėlapių atnaujinimas: aktualiausių navigacijos duomenų atsisiuntimas· 3D žemėlapių pavaizdavimas rodo daug lankytinų vietų ir miestų modelius· Eismo informacija realiuoju laiku „plus“· MMI paieška: laisvo teksto paieška su intelektualiuoju kelionės tikslų pasiūlymu įvedimo metu· „MMI touch response“ greitajam, intuityviajam valdymui, pvz., kelionės tikslo įvedimui naudojant rankraštinių simbolių atpažinimo funkciją bei laisvam judinimui ir mastelio keitimui žemėlapyje· Detalizuota maršruto informacija: žemėlapių peržiūra, alternatyvių maršrutų pasirinkimas, įdomūs objektai, eismo juostos rekomendacijos, išvažiavimai iš automagistralių, detalizuoti sankirtų žemėlapiai ir daug daugiau· Audi muzikos sąsaja; 2 USB-C jungtys su įkrovimo ir duomenų perdavimo funkcijomis· Išskirtos AM/FM signalų priėmimo fazės· Garso stiprumo reguliavimas priklausomai nuo greičio· Navigacijos duomenų, pvz., greičio apribojimų ir įkalnių statumo, naudojimas įžvalgiam ir efektyviam važiavimui· Smulkiai detalizuoti 3D formato miestų modeliai su realistine pastatų tekstūra ir eismo juostų pavaizdavimu rinktiniais miestams· Šalių informacija: konkrečios šalies informacijos, pvz., taikomų greičio apribojimų, automagistralių mokesčių ir t.t., atvaizdavimu, kertant sieną	7UG	s



Papildoma įranga

Informacija ir pramogos / radijo ir TV sistemos	Kodas	85 EUR su PVM
Audi garso sistema	9VD	s
Skaitmeninės radijo transliacijos priėmimas	QV3	s
„Bang & Olufsen“ 3D „Premium“ klasės garso sistema Su „Bang & Olufsen“ 3D „Premium“ klasės garso sistema garsas atkuriamas per 17 garsiakalbių, įskaitant 3D garsiakalbius, vidurinį garsiakalbį ir žemųjų dažnių kolonėlę. 16 kanalų stiprintuvai su bendrąja 730 vatų išvesties galia.	9VS	1 359
„Bang & Olufsen“ 3D praplėsta garso sistema Apimtis: · 23 kanalų „BeoCore“ stiprintuvai · Labai efektyvūs ICE stiprintuvai su bendrąja išvesties galia 1920 vatų · Aukštos kokybės neodimio magnetai · Dinaminis važiavimo triukšmų kompensavimas · Garso stiprumo reguliavimas priklausomai nuo greičio · Trimačio garso atkūrimas priekyje ir gale naudojant 3D garso įrangą Pastaba: ne su 1G5	8RF	7 359
Informacija ir pramogos / telefonas ir komunikacija		
„Bluetooth“ sąsaja	9ZX	s
Audi sąsaja išmaniajam telefonui	IU1	s
USB jungtys su įkrovimo funkcija gale Dvi USB jungtys su įkrovimo funkcija gale papildomai prie dviejų sąsajų pirmojoje sėdynių eilėje. Paprastas prijungimas naudojant USB kabelį, 15 vatų išvesties galia.	UE8	171
"Audi phone box" su belaidžiu įkrovimu ("Qi" standartą palaikantiems telefonams) Galima prijungti du telefonus "Bluetooth" jungtimi	9ZE	724
„Audi phone box“ gale be belaidžio įkrovimo Išmaniojo telefono integracija keleivių skyriaus gale naudojant atskirą „Audi phone box“ gale. Išmaniojo telefono sujungimas su išorine antena suteikia galimybę šnekėti telefonu galinėse sėdimosiose vietose su įspūdinga signalo kokybe. Pastaba: tik su UE8 ir QW4	QF8	397



Papildoma įranga

Informacija ir pramogos / telefonas ir komunikacija	Kodas	EUR su PVM
<p>Centrinis valdymo modulis su nuotoliniu valdymu</p> <p>Centrinio valdymo modulis su nuotoliniu valdymu techniniai duomenys:</p> <ul style="list-style-type: none"> · Aukštos kokybės 5,7" organinių šviesos diodų aukštos raiškos ekranas su 1920 × 1080 pikselių raiška ir spalvų švarumu · Jutiklinis valdymas · Kompaktiški matmenys (162,3 × 86 × 10,9 mm) <p>Gali būti valdomos šios parinktys (jeigu užsakytos):</p> <ul style="list-style-type: none"> · Matriciniai šviesos diodų skaitymo šviestuvai · Oro kondicionierius, įskaitant sėdynių šildymą ir sėdynių vėdinimą · Sėdynių valdymas, įskaitant masažo funkciją · Užuolaidos nuo saulės (užtamsinimas arba uždarymas) · Vidaus apšvietimas ir aplinką sudarantis interjero apšvietimas · Pramogų funkcijų MMI sistemoje priekyje valdymas, įskaitant garso nustatymus 	QW4	397
<p>Ekranai gale</p> <p>Sistemą sudaro 2 ekranai (10,1 colio), kurie įrengti priekinių sėdynių atlošuose. Kliento įrenginių (išmaniųjų telefonų arba planšetinių kompiuterių, „Android“ ir „iOS“ įrenginių) turinys (vaizdo srautai, žaidimai ir t.t.) gali būti atvaizduojamas, naudojant Audi teikiamą taikomąją programą.</p>	9WP	2 038
Asistavimo sistemos / saugumas		
<p>Įspėjimo dėl išvažiavimo iš eismo juostos sistema</p> <p>Sistemos funkcionavimo ribose padeda vairuotojui išvengti netyčinio išvažiavimo iš eismo juostos. Kai sistema aktyvuota ir parengta funkcionavimui, o posūkių rodikliai neįjungti, įspėjimo dėl išvažiavimo iš eismo juostos sistema koreguojančia vairavimo intervencija padeda išvengti atpažintos eismo juostą ribojančios linijos kirtimo. Papildoma vairo vibracija gali būti nustatoma vairuotojui pageidaujant. Sistema funkcionuoja maždaug nuo 60 km/h iki maksimaliai 250 km/h greičio diapazone.</p>	6I3	s
Pastovaus greičio palaikymo sistema su greičio ribotuvu	8T6	s
<p>Priekinė „Audi pre sense“ sistema</p> <p>Savo funkcionavimo ribose priekinė „Audi pre sense“ sistema, priklausomai nuo situacijos ir greičio, gali įspėti dėl gresiančių susidūrimų ir inicijuoti tinkamą stabdymą. Šiuo tikslu sistema naudoja priekinės kameros duomenis ir apskaičiuoja priekinio susidūrimo tikimybę.</p>	6K8	s
Kelio ženklų atpažinimas naudojant kamerą	QR9	s
<p>Parkavimo asistentas su parkavimo sistema „plus“</p> <p>Sistema aptinka tinkamas stovėjimo vietas ir aktyviai padeda tiksliais vairavimo manevrais įvažiuoti į stovėjimo vietas ir išvažiuoti iš jų. Vizuali indikacija įspėja vairuotoją dėl kliūčių šonuose.</p>	7X5	s



Papildoma įranga

	85
Asistavimo sistemos / saugumas	EUR su PVM
„Audi pre sense basic“ sistema Apimtis: <ul style="list-style-type: none">· Priekinių ir, jeigu yra, šoninių galinių sėdynių saugos diržų įtempimas· Sėdėjimo padėties optimizavimas· Avarinių šviesų aktyvavimas siekiant įspėti kitus eismo dalyvius· Langų ir panoraminio stiklinio stoglangio (jeigu užsakytas) uždarymas	7W1 s
360° aplinkos matymo kameros Keturių plačiakampės kameros nuskaito visą zoną tiesiogiai aplink automobilį. Kameras tiekiamų atvaizdų duomenys teikia daugybę skirtingų vaizdų, valdomų naudojant jutiklinį ekraną.	KA6 s
Šoninės oro pagalvės priekyje ir gale su galvos oro pagalvėmis	4X4 s
Asistavimo vairuotojui sistemų paketas „City“ <ul style="list-style-type: none">· Sankryžų asistentas· Persirikiavimo į kitą eismo juostą asistentas· Įspėjimas išlipant· Skersinio eismo gale stebėjimo asistentas· Galinė „Audi pre sense“ sistema· Šoninė „Audi pre sense“ sistema	PCM 1 642
Asistavimo paketas „Tour“ <ul style="list-style-type: none">· Adaptyvus važiavimo asistentas· Automatinis atstumo reguliavimas ACC su greičio ribotuviu· Aktyvus eismo juostos išlaikymo asistentas· Efektyvumo asistentas· Pasukimo asistentas· Kliūtis apvažiavimo asistentas· Kritinių situacijų asistentas Pastaba: tik su QR9	PCN 2 444
Nuotolinio parkavimo asistentas „plus“ Parkavimo asistentas „plus“ suteikia galimybę įvažiuoti automobiliu į stovėjimo vietas ir išvažiuoti iš jų, naudojant nuotolinį valdymą. Šio visiškai kontroliuojamo proceso metu asistavimo sistema savo funkcionavimo ribose valdo automobilio vairavimo sistemą, akceleratorių ir stabdžius. Užbaigus parkavimą, variklis išjungiamas ir gali būti vėl paleidžiamas, naudojant „myAudi“ taikomąją programą, prieš išvažiuojant iš stovėjimo vietos.	PCF 113



Papildoma įranga

	Kodas	85 EUR su PVM
Asistavimo sistemos / saugumas		
Asistavimo sistemų paketas „Plus“ su nuotolinio parkavimo asistentu „plus“	PBY	3 800
Nuotolinio parkavimo asistentas „plus“ (FT1)		
Sankryžų asistentas (JX1)		
Kelio ženklų atpažinimas naudojant kamerą (QR9)		
Adaptivus važiavimo asistentas su kritinių situacijų asistentu (6I6)		
Automatinis atstumo reguliavimas su greičio ribotuvu, efektyvumo asistentu, kliūties apvažiavimo asistentu ir pasukimo asistentu (8T8)		
Galinė „Audi pre sense“ sistema (7W3)		
Įspėjimas persirikiuojant į kitą eismo juostą, įskaitant įspėjimą išlipant ir skersinio eismo gale stebėjimo asistentą (7Y1)		
Projekcinis ekranas	KS1	1 574
Naktinio matymo asistentas	9R1	2 604
Saugos paketas	6C4	635
Apimtis:		
· Vidurinė oro pagalvė tarp priekinių sėdynių		
· Susidūrimo metu aktyvios galvos atramos priekyje		
· Apšviečiamos priekinių ir galinių saugos diržų sagtys		



Papildoma įranga

Apšvietimas	Kodas	8S EUR su PVM
<p>HD matriciniai priekiniai šviesos diodų žibintai su dinamine šviesų demonstracija ir dinaminiais posūkių rodikliais</p> <p>HD matriciniai priekiniai šviesos diodų žibintai su dinamine apšvietimo inscenizacija ir dinaminiais posūkių rodikliais tampa charakteriniais pažangiojo dizaino kalbos elementais. Jų jaudinantis šviesos sklaidymo vaizdas leidžia tuojau pat atpažinti Audi S8. Dieną ir naktį. Pažangieji HD matriciniai priekiniai šviesos diodų žibintai su daugiaeilio šviesos diodų išdėstymu užtikrina tikslesnį kelio apšvietimą dėl jų aukštesnės raiškos, palyginti su matriciniais priekiniais šviesos diodų žibintais. Dėl to gali būti žymiai sumažinamas priešpriešais artėjančių ir priekyje važiuojančių transporto priemonių vairuotojų akinimas. Kai kamerų sistema atpažįsta transporto priemonę, sistema selektyviai užtamsina tik zoną, kurioje yra atpažinta transporto priemonė, o kiti tolimųjų šviesų segmentai lieka aktyvūs. Įjungiant ir išjungiant atskirus šviesų segmentus, pasiekiamas aktyvus ir dinaminis šviesų paskirstymas tiek artimųjų šviesų diapazone, tiek naudojant tolimąsias šviesas. Apšvietimo funkcijos yra matomos kaip dinaminiai procesai priekiniuose žibintuose.</p>	 8IU/8G5	s
<p>Galiniai organinių šviesos diodų žibintai su specialiuoju galinių šviesų sklaidymo vaizdu (1)</p>	8VY	s
<p>Aplinką sudarančio apšvietimo paketas „plus“</p> <p>Elementai su spalvų suderinimo parinktimis:</p> <ul style="list-style-type: none">· Šviečianti juosta aplink lubų modulį priekyje ir gale· Iš galinio lubų modulio į galinį vidurinį porankį krentantis apšvietimas· Šviečianti juosta lubų apmušale kairėje ir dešinėje· Aplinką sudarantis durų apšvietimas priekyje ir gale· Prietaisų panelio aplinką sudarantis interjero apšvietimas· Aplinką sudarantis interjero apšvietimas vidurinės konsolės priekyje· Kontūrinis apšvietimas vidurinės konsolės priekyje· Kontūrinis apšvietimas duryse· Kontūrinis prietaisų panelio apšvietimas· Kontūrinis apšvietimas galinėje priekinių sėdynių pusėje· Kišenių duryse baltos spalvos apšvietimas· Balta spalva apšviečiamos apsauginės priekinių ir galinių durų slenksčių juostos	QQ2	s



Papildoma įranga

	85
Apšvietimas	Kodas EUR su PVM
<p>Skaitmeniniai matriciniai priekiniai šviesos diodų žibintai</p> <p>Skaitmeniniai matriciniai priekiniai šviesos diodų žibintai aprūpinti pažangiosiomis funkcijomis:</p> <ul style="list-style-type: none">· Eismo juostos šviesos ir orientacinės šviesos apšvietimu paremtam eismo juostos išlaikymui· Praplėsta apšvietimo inscenizacija su 5 dinaminėmis projekcijomis· Skaitmeninė matricinių šviesos diodų žibintų technologija <p>Skaitmeninių matricinių priekinių šviesos diodų žibintai apimtis:</p> <ul style="list-style-type: none">· Dinaminiai posūkių rodikliai priekyje ir gale· Vizualiai patobulintos dienos važiavimo šviesos· Artimosios šviesos· Tolimosios šviesos· Gabaritinės šviesos· Pasukimo šviesos (šoninio apšvietimo papildymas pasukant)· Statinės pasukimo šviesos (šoninio apšvietimo papildymas mažo spindulio posūkiuose)· Bet kokioms oro sąlygoms pritaikomos šviesos (akinio atspindžiais blogo matomumo sąlygomis sumažinimui)· Manevravimo šviesos (apšviečia manevravimo zoną priekyje, kai važiuojama atbuline eiga)· Automagistralės šviesos (padidintas šviesos nuotolis važiuojant dideliu greičiu)· Automatinis dinaminis žibintų šviesos nuotolio reguliavimas· Žymėjimo šviesos derinyje su pasirinktiniu naktinio matymo asistentu	PX D 2 060
<p>Matriciniai šviesos diodų skaitymo šviestuvai</p> <p>Matriciniai šviesos diodų skaitymo šviestuvai yra keleivių skyriaus gale viduryje ir suderinti su sėdėjimo ant galinių sėdynių padėtimis. Neakinantis, ryškus skaitymo šviestuvai aktyvuojamas, naudojant talpinį (bekontaktį) sensorių. Skaitymo šviestuvo zoną su kintamuoju nustatymu sudaro septyni persidengiantys apšvietimo laukai. Nustatymai gali būti komfortiškai pritaikomi, naudojant centrinį valdymo modulį su jutikliniu valdymu.</p> <p>Pastaba: tik su QW4</p>	853 284



Papildoma įranga

	Kodas	8 5 EUR su PVM
Stogo sistemos		
Panoraminiis stiklinis stoglangis	3FB	1 823
Apimtis: <ul style="list-style-type: none">· Labai didelis, tonuotas pažangiojo dizaino stiklinis paviršius· Elektra valdomas pakėlimas ir atidarymas· Įskaitant elektra valdomą neperšviečiamą užuolaidą nuo saulės· Patogus atidarymas ir uždarymas iš išorės naudojant nuotolinio valdymo raktą· Užtikrina malonų padidintos interjero erdvės pojūtį· Pagerina klimatą salone dėl efektyvaus vėdinimo· Integruotas vėjo deflektorius sumažina oro srauto keliamą triukšmą, kai stoglangis atidarytas		
Oro kondicionierius		
2 zonų prabangi automatinė oro kondicionieriaus sistema	9AK	s
Temperatūra gali būti reguliuojama atskirai vairuotojo ir priekinio keleivio pusėse. Klimatas keleivių skyriaus gale valdomas, naudojant ventiliacines angas vidurinės konsolės gale. Atitirpdymo angos nukreipia klimatizuotą orą tiesiai į priekinį stiklą ir šoninius stiklus, kad padėtų atlaisvinti juos nuo kondensato ir ledo bei pagerinti matomumą. 2 zonų prabangi automatinė oro kondicionieriaus sistema aprūpinta salono filtru, kuris pašalina dulkes ir kvapus, padėdamas sumažinti dulkių dalelių, kvapų ir alergenų koncentraciją automobilio salone.		
4 zonų prabangi automatinė oro kondicionieriaus sistema	9AU	1 403
Apima šias funkcijas: <ul style="list-style-type: none">· Elektroninis oro temperatūros, kiekio ir paskirstymo valdymas· Atskiras temperatūros valdymas vairuotojo ir priekinio keleivio pusėse· Atskiras temperatūros valdymas ir oro paskirstymas gale kairėje ir dešinėje· Oro išleidimo angos vidurinėje konsolėje ir galiniuose priekinių durų statramsčiuose· Klimatizavimo valdymo modulis gale su jutikliniu valdymu· Efektyvus klimatizavimo zonų reguliavimas dėl keleivių atpažinimo· Automatinis oro recirkuliacijos režimas ir nuo saulės spinduliavimo priklausomas valdymas· Atskiras atitirpdymo mygtukas priekiniam ir šoniniams stiklams· Salono filtru, kuris pašalina dulkes ir kvapus, padėdamas sumažinti dulkių dalelių, kvapų ir alergenų koncentraciją automobilio salone· Likutinės šilumos naudojimas· Asmeninių klimatizavimo profilių atminties funkcija		
Autonominis šildymas ir vėdinimas	9M9	1 851
Autonominis šildymas pašildo saloną ir pašalina ledą nuo langų be variklio paleidimo. Galima rinktis iš dviejų šildymo režimų. „Atitirpdymo“ režimas padeda greitai atitirpdyti langus; „šildymo“ režimas naudojamas, norint papildomai iš anksto pašildyti saloną. Autonominio vėdinimo sistema tiekia gryną orą ir vėsina saloną. Abi funkcijos gali būti aktyvuojamos, naudojant laikmatį arba atskirą nuotolinio valdymo radijo bangomis pultą. Intelektualioji valdymo funkcija su laikmačiu ir išvažiavimo laiko programavimu apskaičiuoja laiko ir energijos sąnaudų atžvilgiu efektyvią šildymo trukmę. Derinyje su „Audi connect“ paslaugomis „Emergency call & service“ ir „Audi connect“ paslaugomis „Remote & control“ autonominis šildymas gali būti patogiai programuojamas, naudojant „myAudi“ taikomąją programą.		



Papildoma įranga

	Kodas	85 EUR su PVM
Oro kondicionierius		
Oro jonizavimo ir aromatizavimo funkcija Oro jonizavimo ir aromatizavimo įranga pakelia į aukštą lygį klimatą salone švarumo, šviežumo ir kokybės atžvilgiu. Jonizatorius mažina kenksmingųjų dalelių ir bakterijų kiekį ore automobilio viduje, taip pat padedamas valyti orą nuo alergenų. Pasiekiamas oro šviežumo lygis gali padėti padidinti komforto ir atidumo lygį. Pastaba: tik su 9AU	2V9	623
Bagāžas nostiprināšanas un glabāšanas sistēmas		
Bagažo skyriaus įrangos paketas Lankstus daiktų pervežimas ir komfortas kelionėse. Bagažo skyriaus įrangos paketą sudaro 12 voltų kištukinis lizdas, apsauginė pakrovimo krašto juosta iš nerūdijančio plieno, įtempiamasis tinklas ir tinklas kairiajame bagažo skyriaus apmušale.	6M1	182
Rakinimo sistemos		
Komfortinio rakto sistema su sensoriniu bagažo skyriaus dangčio atrakinimu	4F2	s
Automatinis bagažinės dangčio atidarymas iš vidaus (atrankinimas elektra)	4E2	s
„Audi connect key“ – išmaniojo telefono kaip skaitmeninio automobilio rakto naudojimas „Audi connect“ raktas reikalauja tinkamo „Android“ išmaniojo telefono, kuris palaiko artimojo lauko ryšių (NFC) technologiją, bekontaktį duomenų perdavimo standartą. Norėdami užrakinti arba atrakinti automobilį, tiesiog pridėkite išmanųjį telefoną prie vairuotojo durų rankenos. Po automobilio atrakinimo įrenginys gali būti padedamas į universalųjį mobiliojo telefono laikiklį priekiniame viduriniame poranakyje, kad paleistumėte variklį.	2F1	238
Durų pritraukimo pagalbos sistema Pritraukimo pagalbos sistema tyliam ir patikimam automobilio durų uždarymui. Tiesiog leiskite durims lengvai įeiti į jų spynas: pritraukimo pagalbos sistema automatiškai įtraukia nevisiškai uždarytas duris į spynas.	GZ2	770
Elektra atidaromas ir uždaromas bagažo skyriaus dangtis Po atrakinimo bagažo skyriaus dangtis atidaromas elektra ir gali būti vėl uždaromas, paspaudžiant mygtuką. Bagažo skyriaus dangčio uždarymas yra toks pat paprastas ir patogus, kaip jo atidarymas, paspaudžiant mygtuką vidinėje bagažo skyriaus dangčio pusėje, mygtuką automobilio rakte derinyje su pasirinktiniu komfortiniu raktu arba mygtuką vairuotojo duryse. Pritraukimo elektra funkcija palengvina uždarymą rankiniu būdu, jeigu to reikia.	4E7	668
Garažo vartų nuotolinis valdymas (HomeLink)	VC2	295





Papildoma įranga

Stiklai	Kodas	85 EUR su PVM
Žalsvi, šilumą izoliuojantys stiklai	4GF	s
Garsą izoliuojantys stiklai Išorinio garso izoliacijos pagerinimas dėl dvigubo stiklo	VW8	s
Klimatinį ir akustinį komfortą užtikrinantys priekinis stiklas, šoniniai ir galinis stiklai Klimatinį ir akustinį komfortą užtikrinantys stiklai padeda pagerinti išorinio garso izoliaciją dėl dvigubo stiklo. Papildoma atspindinti danga sumažina šilumos kaupimąsi automobilio viduje aukštos temperatūros sąlygomis bei kartu gali padėti padidinti keleivių komfortą ir sumažinti oro kondicionieriaus energijos sąnaudas. Priekinis stiklas aprūpintas kelių rinkliavų įrenginių langeliu. Pastaba: tik su 9ZE	PDG	577
Klimatinį ir akustinį komfortą užtikrinantis priekinis stiklas Papildoma atspindinti danga sumažina šilumos kaupimąsi automobilio viduje aukštos temperatūros sąlygomis bei kartu gali padėti padidinti keleivių komfortą ir sumažinti oro kondicionieriaus energijos sąnaudas. Su kelių rinkliavų įrenginių langeliu. Pastaba: tik su 9ZE	4GL	271
Klimatinį ir akustinį komfortą užtikrinantis priekinis stiklas su šildymu be laidininkų Šildomas priekinis stiklas iš klimatinį ir akustinį komfortą užtikrinančio stiklo palengvina greitą atitirpymą dėl viso paviršiaus šildymo be matomumą apsunkinančių laidininkų, kuris užtikrina, kad priekinis stiklas liktų neaprasojęs; su šildoma valytuvų ramybės padėtimi; valdomas naudojant prabangią automatinę oro kondicionieriaus sistemą. Atspindinti priekinio stiklo danga taip pat sumažina šilumos kaupimąsi automobilio viduje stipraus saulės spinduliavimo sąlygomis, kartu sumažindama oro kondicionieriaus energijos sąnaudas. Su kelių rinkliavų įrenginių langeliu. Pastaba: tik su 9ZE	4GR	781
Tamsinti galinis stiklas, galinių durų stiklai ir galiniai šoniniai stiklai ("privacy" stiklai)	QL5	555
Adaptyvūs priekinio stiklo valytuvai su integruotais apiplovimo purkštukais	9PF	510



Papildoma įranga

		85
		EUR su PVM
Kita eksterjero įranga		
Aliuminio optikos išorinių galinio vaizdo veidrodžių korpusai		6FC s
Blizgių dalių dizaino paketas		4ZB s
Juodos spalvos dizaino paketas Efektingas juodos spalvos išdėstymas dar labiau pabrėžia sportinį automobilio dizainą. Juoda spalva nudažyti eksterjero dizaino elementai „Singleframe“ zonoje, apdailos juostos prie šoninių langų bei priekiniame ir galiniame bamperiuose užtikrina efektingą kontrastą kėbulo spalvos atžvilgiu.		4ZD 1 132
Juodos spalvos dizaino paketas su juodos spalvos Audi žiedais Juodos spalvos dizaino paketas su juodos spalvos Audi žiedais priekyje ir gale bei modelio pavadinimu gale, kairėje. „S“ modelyje emblema radiatoriaus grotelėse taip pat yra juodos spalvos.		4ZP 1 416
Kėbulo spalva dažyti išorinių galinio vaizdo veidrodžių korpusai		6FB 0
Blizgios juodos spalvos išorinių galinio vaizdo veidrodžių korpusai Pastaba: tik su 4ZD arba 4ZP		6FJ 120
Išorinių galinio vaizdo veidrodžių korpusai iš anglies pluošto Pastaba: tik su 4ZD arba 4ZP		6FQ 895



Papildoma įranga

	Kodas	85 EUR su PVM
Kita eksterjero įranga		
Paruošimas priekabos tempimo įrangai	1D8	215
Elektra atlenkiamas priekabos prikabinimo įtaisas Elektra valdomas atlenkiamas priekabos prikabinimo įtaisas gali būti patogiai užrakinamas ir atrakinamas, naudojant užrakto mechanizmą.	1D3	1 472
Kita interjero įranga		
Medžiaginis lubų apmušimas	6NJ	s
Pirštinių skyriaus vėsinimas Vėsinamas pirštinių skyrius, temperatūros nustatymas atitinka 2 zonų automatinio oro kondicionieriaus priekinio keleivio nustatymą	1W2	s
Juodos spalvos medžiaginis lubų apmušimas	6NQ	397
Paketas su lubų apmušalu iš „Dinamica“ mikropluošto Ištraukiami skydeliai nuo saulės vairuotojo ir priekinio - keleivio pusėse (5XH) Specialiosios spalvos „Dinamica“ mikropluoštu aptrauktas lubų apmušalas (6NN)	PL7	1 756
Paketas su lubų apmušalu iš juodos spalvos „Dinamica“ mikropluošto Ištraukiami skydeliai nuo saulės vairuotojo ir priekinio - keleivio pusėse (5XH) Juodos spalvos „Dinamica“ mikropluoštu aptrauktas lubų apmušalas (6NS)	PL4	1 756
„Audi exclusive“ šaldytuvas „Audi exclusive“ šaldytuvo daiktadėžėje yra vietos dviem horizontaliai padedamiems 1 litro buteliams. Skardinės ir stiklinės gali būti padedamos į papildomą daiktadėžę. Šaldytuvas aprūpintas vidiniu šviesos diodų apšvietimu ir eksploatuojamas, naudojant kompresorinę šaldymo technologiją. Temperatūra gali būti nustatoma tarp -6 °C ir +6 °C. Pastaba: tik su 9AU	1W7	1 245
Šaldytuvas, įskaitant „Audi exclusive“ baro skyrių Įskaitant papildomą baro skyrių su dviem stiklinėmis su „Audi exclusive“ logotipais Pastaba: tik su 9AU	1W1	1 642



Papildoma įranga

	Kodas	85 EUR su PVM
Kita interjero įranga		
Cigarečių uždegiklis ir peleninės priekyje ir gale, įskaitant antrąją peleninę	9JB	91
230 voltų kištukinis lizdas 230 voltų kištukinis lizdas naudojamas iki 150 vatų galios kintamosios srovės įrenginių eksploatacijai. Taigi, kai įjungtas degimas, elektra gali būti tiekiama tokiems elektros vartotojams, kaip nešiojamų kompiuterių, mobiliųjų telefonų arba žaidimų konsolių maitinimo adapteriams. 230 voltų kištukinis lizdas pakeičia 12 voltų kištukinį lizdą ir cigarečių uždegiklį gale.	9Z3	193
Negabaritinių daiktų pakrovimo įtaisas Užtikrina praplėstas pakrovimo galimybes praktiškam ilgų daiktų pervežimui	3X4	226
Pratęsta garantija		
Audi pratęsta garantija, 2 + 1, maksimali rida 30 000 km	EA1	413
Audi pratęsta garantija, 2 + 1, maksimali rida 60 000 km	EA2	588
Audi pratęsta garantija, 2 + 1, maksimali rida 90 000 km	EA3	796
Audi pratęsta garantija, 2 + 1, maksimali rida 120 000 km	EB4	955
Audi pratęsta garantija, 2 + 1, maksimali rida 150 000 km	EB3	1 115
Audi pratęsta garantija, 2 + 2, maksimali rida 40 000 km	EA4	955
Audi pratęsta garantija, 2 + 2, maksimali rida 80 000 km	EA5	1 386
Audi pratęsta garantija, 2 + 2, maksimali rida 120 000 km	EA6	2 024
Audi pratęsta garantija, 2 + 3, maksimali rida 50 000 km	EA7	1 609
Audi pratęsta garantija, 2 + 3, maksimali rida 100 000 km	EA8	2 486
Audi pratęsta garantija, 2 + 3, maksimali rida 150 000 km	EA9	3 841



Papildoma įranga

85

Įrangos paketai / dizaino paketai

Kodas

EUR su PVM

„Pastel silver“ spalvos Audi rinktinio dizaino paketas

PET

5 339

Apima šią pasirinktinę įrangą:

- Priekinių ir galinių sėdynių šildymas (4A4)
- Priekinių sėdynių vėdinimas ir masažo funkcija
- Komfortiškos versijos galvos atramos gale (3Q3)
- „Pastel silver“ spalvos „Dinamica“ mikropluoštu aptraukti lubų apmušalas ir galinė lentyna
- Juodu fortepijono laku padengti viršutiniai dekoratyviniai intarpai
- Elektra valdomos suvyniojamos apsauginės užuolaidos nuo saulės galiniam langui ir galiniams šoniniams langams (3Y8)
- Ištraukiami skydeliai nuo saulės vairuotojo ir priekinio keleivio pusėse
- 4 zonų prabangi automatinė oro kondicionieriaus sistema"

Pastaba: tik su 4D2 arba 4D5, ir PL7, ir 9AU, ir 6Q2



Audi exclusive

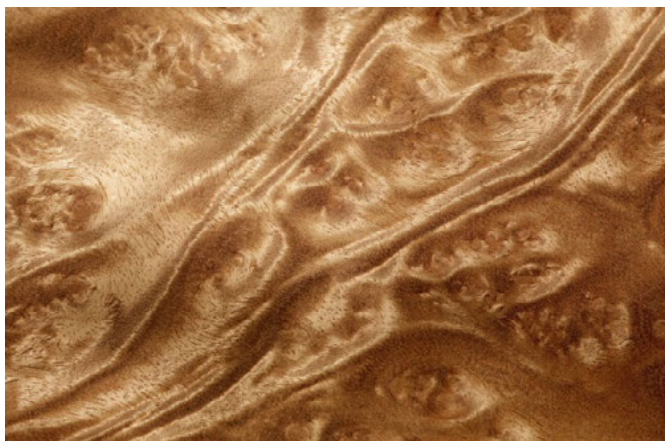

Interjero apdaila

„Audi exclusive“ medienos viršutiniai dekoratyviniai intarpai

- Prietaisų panelyje, durų apmušaluose ir vidurinėje konsolėje, įskaitant gėrimų laikiklių uždangalą; aliuminio optikos apvadai
- Pastaba: apimtis šonuose ant atramų rankai duryse tiekama tik derinyje su AUDI AG odos paketu. Derinyje su individualizuojamo profilio komfortiškomis sėdynėmis arba individualizuojamo profilio komfortiškomis sportinės optikos priekinėmis sėdynėmis yra papildomų apdailų ant priekinių sėdynių uždangalų.
- Taurios pilkos spalvos švelnaus rievėtumo natūralus uosis
- Gintaro spalvos natūralus eukaliptas
- Rudos spalvos švelnaus rievėtumo muskato mirta

Kodas

**Audi
exclusive**
Kaina EUR su PVM

YTA

2 208

Vairai / pavarų perjungimo svirtys / elementai

Juodos spalvos oda aptraukti „Audi exclusive“ valdymo elementai

- Juodos spalvos oda aptrauktas „Audi exclusive“ vairo žiedas ir važiavimo pakopų pasirinkimo svirties rankena
- Siūlių spalva gali būti pasirinkama iš pagrindinių, akcentinių ir papildomų „Audi exclusive“ spalvų pasiūlos: „Alabaster white“, „Cognac“, „Diamond silver“, „Havana brown“, „Jet grey“, „Crimson red“, „Ocean blue“, juoda, „Alaska blue“, „Calendula yellow“, „Iguana green“, „Granite grey“, „Baikal blue“ ir „Habano brown“

YVU

2 208



Kita interjero įranga	Kodas	Audi exclusive EUR su PVM
<p>„Audi exclusive“ kilimėliai</p> <ul style="list-style-type: none"> Juodos spalvos kilimėliai Kraščių, apvadų ir siūlių spalva gali būti individualiai pasirenkama iš pagrindinių ir akcentinių „Audi exclusive“ spalvų pasiūlos: „Alabaster white“, „Cognac“, „Diamond silver“, „Havana brown“, „Jet grey“, „Crimson red“, „Ocean blue“, juoda, „Alaska blue“, „Calendula yellow“, „Iguana green“ 	YSR	487
<p>„Audi exclusive“ spalvoti saugos diržai</p> <ul style="list-style-type: none"> Saugos diržų spalva gali būti pasirenkama iš pagrindinių „Audi exclusive“ spalvų pasiūlos: „Alabaster white“, „Cognac“, „Diamond silver“, „Havana brown“, „Jet grey“, „Crimson red“, „Ocean blue, juoda 	YTO	1 698
<p>Sėdynių apmušalai / odos paketai</p>		
<p>„Audi exclusive“ apmušalai ir apdaila iš odos</p> <ul style="list-style-type: none"> Oda aptrauktos vidurinės priekinių sėdynių dalys, sėdynių šonai, galvos atramų priekyje ir gale uždangalai, priekinių sėdynių atlošų uždangalai ir vidurinis porankis Durų apmušalų intarpai iš mikropluošto „Dinamica“ Odos, mikropluošto „Dinamica“, siūlių ir apvadų spalva gali būti pasirenkama iš pagrindinių „Audi exclusive“ spalvų pasiūlos: „Alabaster white“, „Cognac“, „Diamond silver“, „Havana brown“, „Jet grey“, „Crimson red“, „Ocean blue“, juoda Siūlių ir apvadų spalva taip pat gali būti pasirenkama iš akcentinių „Audi exclusive“ spalvų pasiūlos: „Alaska blue“, „Calendula yellow“, „Iguana green“ Pridėtinių sėdynių ir galvos atramų dalių bei durų apmušalų tarpų spalva suderinta su pasirinkta odos spalva Pastaba: vairas šiame pakete aptrauktas juodos spalvos oda su „Steel grey“ spalvos kontrastinėmis siūlėmis. Norint individualiai pritaikyti kontrastines siūles prie „Audi exclusive“ interjero, gali būti papildomai užsakoma YVU: juodos spalvos oda aptraukti „Audi exclusive“ valdymo elementai. Be to, derinyje su maksimalios apimties odos paketu 7HD sėdynių apdailos dalys yra aptrauktos spalvota oda. 	YZ1	6 227
<p>Maksimalios apimties „Audi exclusive“ apmušalai ir apdaila iš odos</p> <ul style="list-style-type: none"> Oda aptrauktos vidurinės priekinių sėdynių dalys, sėdynių šonai, galvos atramų priekyje ir gale uždangalai, priekinių sėdynių atlošų uždangalai, vidurinė konsolė, atramos rankai duryse, durų apmušalų parapetai, viršutinė prietaisų panelio dalis, apatinė prietaisų panelio dalis įskaitant pirštinių Skyrių, durų apmušalai ir sėdynių apdailos dalys bei vidurinis porankis Durų apmušalų intarpai iš mikropluošto „Dinamica“ Odos, mikropluošto „Dinamica“, siūlių ir apvadų spalva gali būti pasirenkama iš pagrindinių „Audi exclusive“ spalvų pasiūlos: „Alabaster white“, „Cognac“, „Diamond silver“, „Havana brown“, „Jet grey“, „Crimson red“, „Ocean blue“, juoda Siūlių ir apvadų spalva taip pat gali būti pasirenkama iš akcentinių „Audi exclusive“ spalvų pasiūlos: „Alaska blue“, „Calendula yellow“, „Iguana green“ Viršutinės prietaisų panelio dalies spalva gali būti pasirenkama iš „Audi exclusive“ spalvų pasiūlos: „Baikal blue“, „Granite grey“, „Habano brown“, „Jet grey“, „Crimson red“, „Ocean blue“, juoda Pridėtinių dalių spalva suderinta su pasirinkta odos spalva Pastaba: vairas šiame pakete aptrauktas juodos spalvos oda su „Steel grey“ spalvos kontrastinėmis siūlėmis. Norint individualiai pritaikyti kontrastines siūles prie „Audi exclusive“ interjero, gali būti papildomai užsakoma YVU: juodos spalvos oda aptraukti „Audi exclusive“ valdymo elementai. 	YZ4	14 378
<p>Pastaba: tik su 7HD</p>		



Sėdynių apmušalai / odos paketai	Kodas	Audi exclusive EUR su PVM
<p>„Audi exclusive“ juodos ir „Crimson red“ spalvų dizaino paketas</p> <ul style="list-style-type: none">· Juodos spalvos „Valcona“ oda su „Crimson red“ spalvos kontrastinėmis siūlėmis aptrauktos vidurinės sėdynių dalys (su rombų raštu, jeigu taikoma), sėdynių šonai, galvos atramos bei viduriniai porankiai priekyje ir gale;· „Crimson red“ spalvos apvadai sėdynių šonuose ir galvos atramos priekyje ir gale· Juodos spalvos mikropluoštu „Dinamica“ aptraukti durų apmušalų intarpai su „Audi exclusive“ emblema· Juodos spalvos oda su „Crimson red“ spalvos kontrastinėmis siūlėmis aptrauktos atramos rankai duryse ir vairo žiedas; juodos spalvos oda aptraukta važiavimo pakopų pasirinkimo svirtis· „Crimson red“ spalvos saugos diržai· Juodos spalvos kilimėliai su juodos spalvos kraštais, „Crimson red“ spalvos apvadais ir kontrastinėmis siūlėmis	YS1	9 567
<p>„Audi exclusive“ juodos ir „Ocean blue“ spalvų dizaino paketas</p> <ul style="list-style-type: none">· Juodos spalvos „Valcona“ oda su „Ocean blue“ spalvos kontrastinėmis siūlėmis aptrauktos vidurinės sėdynių dalys (su rombų raštu, jeigu taikoma), sėdynių šonai, galvos atramos bei viduriniai porankiai priekyje ir gale; „Ocean blue“ spalvos apvadai sėdynių šonuose ir galvos atramos priekyje ir gale· Juodos spalvos mikropluoštu „Dinamica“ aptraukti durų apmušalų intarpai su „Audi exclusive“ emblema· Juodos spalvos oda su „Ocean blue“ spalvos kontrastinėmis siūlėmis aptrauktos atramos rankai duryse ir vairo žiedas; juodos spalvos oda aptraukta važiavimo pakopų pasirinkimo svirtis· „Ocean blue“ spalvos saugos diržai· Juodos spalvos kilimėliai su juodos spalvos kraštais, „Ocean blue“ spalvos apvadais ir kontrastinėmis siūlėmis	YS2	9 567



Audi S8 matmenys

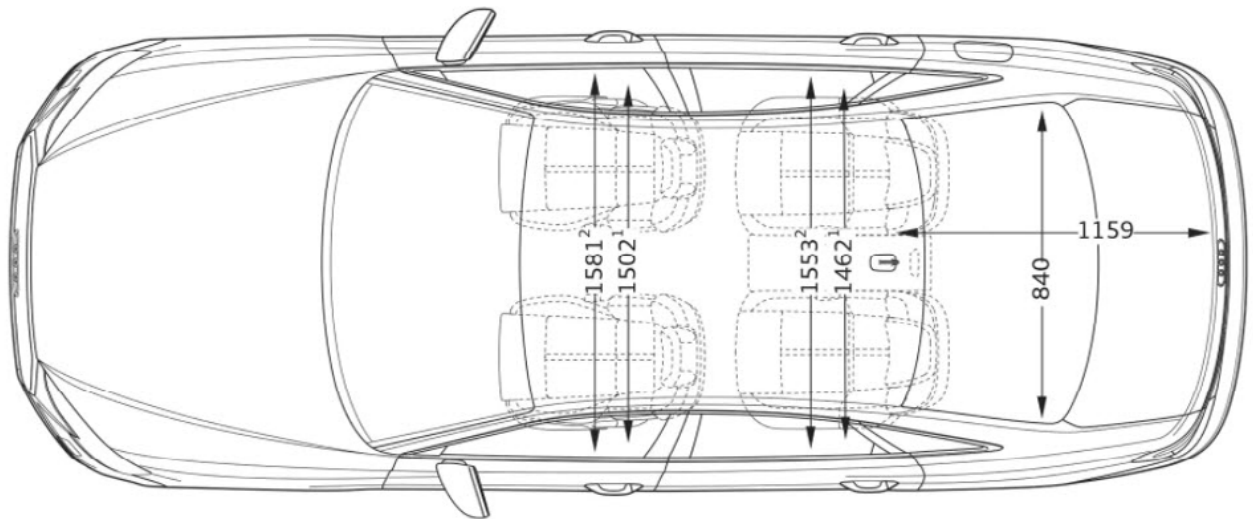
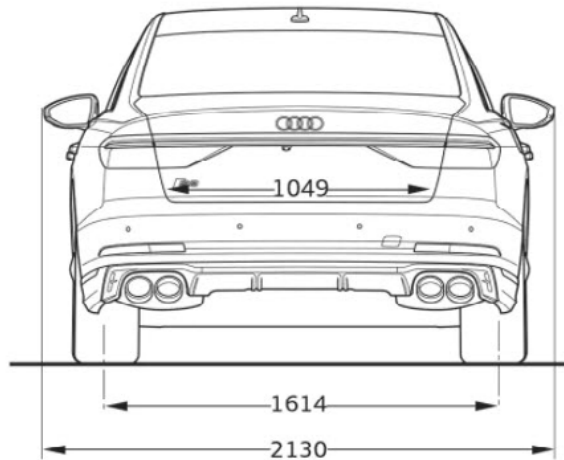
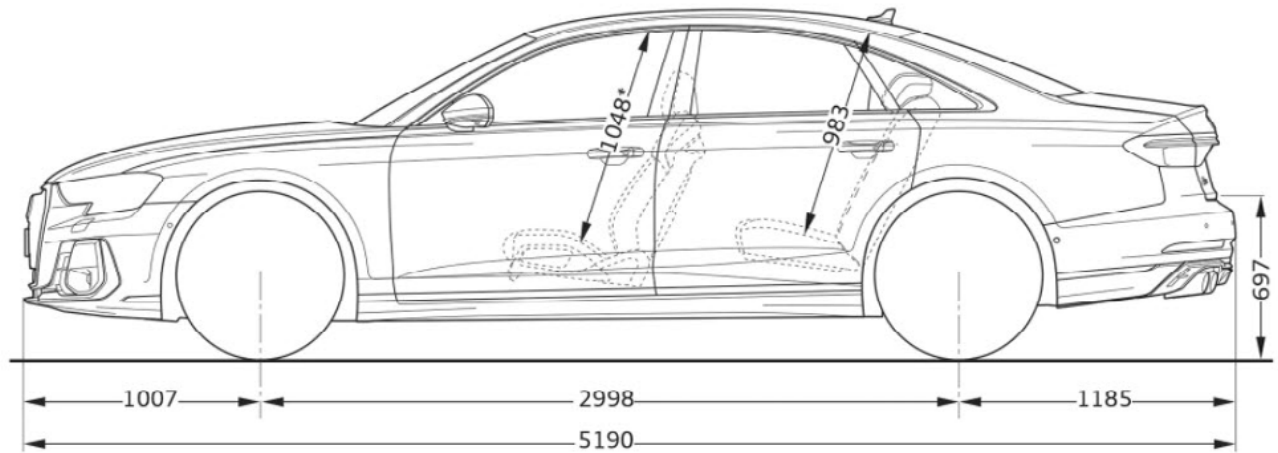
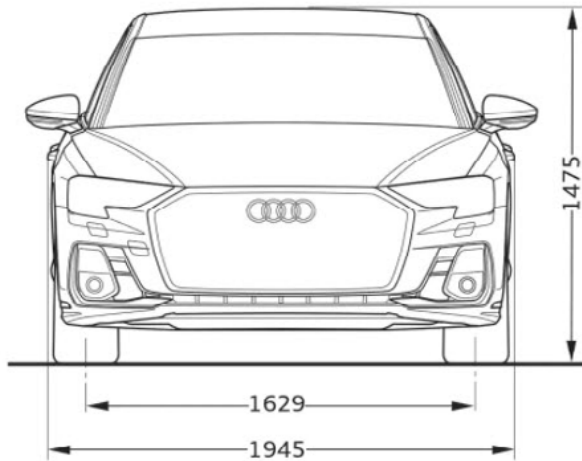

Audi S8 Techninė informacija

Modelis	S8
Variklio tipas	TFSI quattro
Cilindrai / tūris (cm ³)	8 / 3996
Pavarų dėžė, pavaros tipas	8 / tiptronic / quattro
Maksimali galia, kW/AG ("Boost" režimas)	420 / 571
Maksimalus sukimo momentas, Nm/aps. ("Boost" režimas)	800 / 2050 - 4500
Masės ir talpa	
Nepakrauto automobilio masė, kg	2295
Maksimali leidžiama bendroji masė, kg	2835
Maksimali leidžiama stogo apkrova / atraminė apkrova, kg	90 / 95
Maksimali leidžiama priekabos be stabdžių masė, kg	750
Degalų bako talpa, apytiksliai, l	82
Bagažo skyriaus talpa, l	505
Apsisukimo skersmuo, apytiksliai, m	12.5
Eksploatacinės charakteristikos ir sąnaudos	
Maksimalus greitis, km/h	250
Įsibėgėjimas 0-100 km/s	3.8
WLTP degalų sąnaudos, l/100 km	
mišriosios	11.7-11.4
Mišrioji WLTP CO ₂ emisija, g/km	265-258
Emisijos standartas	Euro 6e

TFSI Benzininis variklis su tiesioginiu degalų įpurškimu, turbopripūtimu ir "audi valvelift" sistema

quattro Nuolatinė visų ratų pavara

tiptronic Pakopinė automatinė pavarų dėžė

Degalų sąnaudų ir CO₂ emisijos reikšmės nurodytos diapazonais, nes jos priklauso nuo naudojamų padangų ir ratlankių kombinacijų. Techniniai duomenys yra tik informacinio pobūdžio ir gali būti keičiami be išankstinio informavimo.



Padangų parametų klasifikacija

Lentelėje Jūs rasite Audi S8 skirtingų padangų dydžių degalų naudojimo efektyvumo klasės, sukibimo su šlapia danga klasės ir išorinio riedėjimo triukšmo klasės diapazonus.

	Padangos dydis	Degalų naudojimo efektyvumo klasė	Sukibimo su šlapia danga klasė	Išorinio riedėjimo triukšmo klasė dB	Sukibimas su sniegu	Sukibimas su ledu
<p>Paaiškinimai</p> <p>Degalų naudojimo efektyvumas Padangų degalų naudojimo efektyvumo klasė kinta priklausomai nuo pasipriešinimo riedėjimui tarp šių klasifikacijų: · A – efektyviausios padangos, kurios taupo degalus. · E – mažiausiai efektyvios padangos, kurios sąlygoja didžiausias degalų sąnaudas.</p>	265/40 R 20	C	B-A	72-70	B-A	-
<p>Sukibimas su šlapia danga Sukibimo su šlapia danga klasė teikia informaciją apie stabdymo šlapiomis oro sąlygomis savybes ir siekia nuo · A (didžiausias saugumas) iki · E (mažiausias saugumas).</p>	265/35 R 21	C	B-A	72-70	B-A	-
<p>Riedėjimo triukšmas Padangų riedėjimo triukšmas arba išorinio triukšmo lygis matuojamas decibelais (dB) ir nurodomas skaičiumi vietoje XY. Papildomai riedėjimo triukšmas suskirstomas į tris pakopas – A, B ir C.</p>	Nurodymai: Tikslingas tam tikrų padangų gaminių užsakymas dėl logistinių ir techninių gamybos priežasčių nėra įmanomas. Išsamesnės informacijos apie padangų parametrus Jūs gausite Jūsų Audi partnerio įmonėje.					
<p>Sukibimas su sniegu Šiuo ženklu pažymėtos padangos yra tinkamos naudoti ekstremaliomis sniego sąlygomis.</p>						
<p>Sukibimas su ledu Šiuo ženklu pažymėtos padangos apskaičiuotos kelio paviršiams su ledo sluoksniu arba kietai sniego dangai. Dygliuotos padangos apskaičiuotos kelio paviršiams su ledo sluoksniu arba kietai sniego dangai ir turėtų būti naudojamos tik labai sunkiomis oro sąlygomis (pvz., žemos temperatūros sąlygomis). Dygliuotų padangų naudojimas mažiau sunkiomis oro sąlygomis (pvz., drėgmės arba aukštesnės temperatūros sąlygomis) gali sąlygoti, ypač sukibimo su šlapia danga, valdomumo ir nusidėvėjimo atžvilgiu, mažesnę pajėgumą.</p> <p>Kiti nurodymai: degalų sąnaudos gali būti ženkliai sumažinamos, taikant aplinką tausojantį vairavimo stilių. Norint pagerinti degalų naudojimo efektyvumą ir sukibimą su šlapia danga, reikia reguliariai tikrinti slėgį padangose. Visuomet turi būti atsižvelgiama į sustojimo kelią.</p> <p>Išsamesnės informacijos Jūs rasite adresu: https://www.audi.lt/lt/web/lt/innovation/important-info/eu-tyre-label.html</p>						



Kontaktai



Kauno Audi centras Audi Sport dileris

Chemijos g. 8, Kaunas
+370 37467467
audi@autojuta.lt
www.autojuta.audi.lt

Møller Auto Keturi žiedai Audi Sport dileris

Ukmergės g. 252, Vilnius
+370 52388011
audi@moller.lt
www.mollerautovilnius.audi.lt

Klaipėdos Audi centras

Šilutės pl. 50, Klaipėda
+370 61258526
info@klasera.lt
www.klaipedosaudicentras.audi.lt